

[www.actiu.com](http://www.actiu.com)

# ACTIU

VITAL PLUS

WINNER CHAIR

METAL ACTIU



COD: 9939 • 06-10 • 1\*



POR FAVOR RECICLAR CUANDO QUEDE OBSOLETO  
PLEASE RECYCLE WHEN OBSOLETE  
S'IL VOUS PLAÎT, MERCI DE RECYCLER  
WENN NICHT MEHR AKTUELL, RECYCELN

♻️ PAPEL 100% RECICLADO



# innovación y sostenibilidad Architecture, innovation and sustainability

The development of new materials and a strong investment in technology allows us to develop solutions for spaces matching design and functionality. Our collaboration with architects and professionals, gives us the knowledge to achieve the efficiency to create ergonomic products for today's new ways of working.

Le developement de nouveaux matériaux et aussi le grand investissement en technologie nous permet de développer des nouveaux programmes capables d'optimiser les espaces de travail et combiner design et fonctionnalité. Notre collaboration avec architectes et professionnels nous a aidé à développer des produits plus efficaces et ergonomiques pour les nouvelles façons de travailler.

Die Entwicklung neuer Materialien und eine starke Investition in Technologie hat es uns ermöglicht, neue Programme zu entwickeln, avantgardistische Räume mit Feinheit und Funktionalität zu lösen. Unsere Zusammenarbeit mit Architekten und Fachleuten kombiniert das Wissen, mit leistungsfähige Produkte mit ergonomische Grundlage für neue Arbeitsformen.



# e, innovation et développement durable hitektur, innovation und nachhaltigkeit



## VITAL PLUS

Evolución de mesas inteligentes y contemporáneas con estructuras de canto angular. Evolution. A contemporary smart table program with angular edge structures. Évolution. Un programme de bureaux intelligents avec des structures à chant angulaire. Evolution. Ein intelligentes Tisch- Programm mit Gestellen aus Winkelprofilen verbindet.

pag.: 02

inteligencia operativa . operational intelligence . l'intelligence opérative . operative intelligenz



## WINNER

Sillas operativas que responden de forma natural a las necesidades de movilidad minimizando su esfuerzo. Operational chairs program wich naturally responds to the needs of users mobility and minimising their effort. Programme de chaises qui répond naturellement aux besoins en mobilité des utilisateurs en minimisant leur effort. Das Bürostuhl-Programm gibt auf natürliche Art und Weise Antwort auf die Mobilitätsanforderungen Körperhaltung bei geringster Kraftanstrengung.

pag.: 44

eficiencia ergonómica . ergonomic efficiency . l'efficacité ergonomique . ergonomische effizienz



## METAL MADE IN ACTIU

Sistemas de almacenamiento polivalentes donde la producción industrial de diseños especiales y adaptaciones es posible. Storage systems where the industrial production of special designs and adaptations is possible. Systèmes de stockage multi-usage où la production industrielle de conceptions spéciales et autres adaptations est possible. Ablagesysteme und andere Produktarten wo die industrielle Fertigung von Sondermodellen und Adaptationen möglich ist.

pag.: 70

sostenibilidad industrial . industrial sustainability . développement industriel durable . industrielle nachhaltigkeit



# VITAL PLUS 50

ESTRUCTURA DE PATAS . GOAL POST FRAME  
STRUCTURE AVEC PIED . TISCHBEINEN

Estructuras de patas o estructuras de marco cerrado, permiten la fijación de complementos auxiliares de forma indiferente; canales de electrificación, divisorias de sobremesa, soportes para CPU o faldones.

Leg structures or closed frame structures, they allow the setting of independent matching furniture; single and double electricity sources, dividing desktops, supports for CPU or skirting used at individual tables.



# VITAL PLUS 50

ESTRUCTURA DE MARCO CERRADO . SQUARE END FRAME  
STRUCTURE AVEC UN CADRE FERMÉ . GESCHLOSSENEN TISCHGESTELLEN

Les structures sur pied ou des structures permettent de fixer des éléments complémentaires de manière indifférente, des canaux électrifiés, panneaux Écran pour bureaux, supports de CPU ou utilisation de processeur pour tables individuelles.

Tischbeinen oder geschlossenen Tischgestellen. Bei beiden Gestellen ist die Anbringung von Zubehörteilen möglich: Einfache und doppelte Kabelkanäle, Thekenaufsätze, CPU-Halterungen und Sichtblenden an individuell genutzten Tischen.





# VITAL PLUS 50



Mesas dobles que comparten estructura e incorporan divisorias y alas auxiliares, configuran espacios homogéneos.

Double tables that share structures and incorporate dividing lines and auxiliary wings, form a homogeneous space.

Les doubles tables qui partagent la structure et intègrent des séparations et des bords auxiliaires, créent des espaces homogènes.

Die Doppeltische, die sich ein Gestell teilen und mit Trennwänden und Anbautische Beistellflächen ausgestattet sind, bilden ein harmonisches Ganzes.

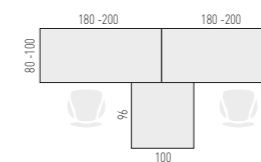
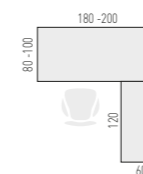
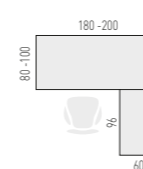
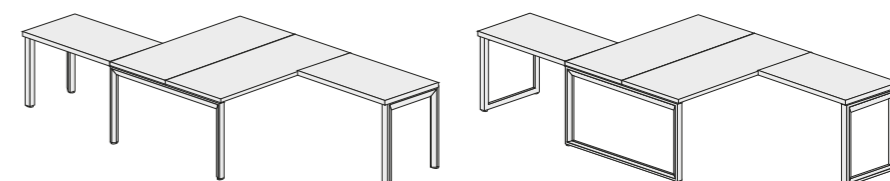



# VITAL PLUS 50

VERSATILITY + DYNAMISM

Una pieza que permite dinamizar de forma polivalente espacios cambiantes. Soluciones con estructuras compartidas brindan una visión ligera y estilizada, aportan robustez y garantizan su integración en espacios diversos.

A versatile that allow dynamic changes in a polyvalent way for multipurpose spaces. Solutions with shared structures provide a light and stylish aspect; they provide robustness and ensure their integration into different spaces.

# VITAL PLUS 50

LIGHTNESS + ROBUSTNESS

Un objet l'apport de solutions qui permettent de dynamiser de manière polyvalente des espaces changeants. Des solutions avec des structures partagées offrent une vue légère et élégantes, elles apportent aussi robustesse et garantissent son intégration dans différents espaces.

Eines vielseitig verwendbaren Möbels. Lösungen, die die polyvalente Dynamisierung sich ändernder Räume gestattet. Die Modelle mit gemeinsam genutzten Gestellen bieten eine leichte und stilisierte Optik, geben Stabilität und gewährleisten die Integration in unterschiedliche Räume.

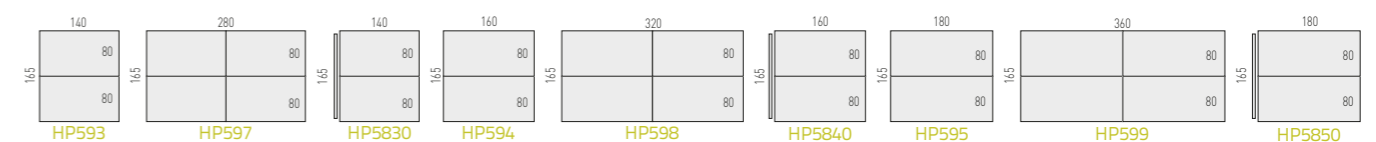
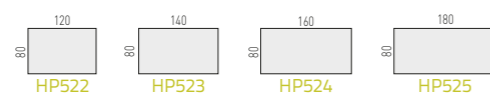

# VITAL PLUS 50 EVOLUTION

Vital plus evoluciona con nuevos acabados y con nuevos sistemas de electrificación más accesibles, tanto en mesas individuales como en mesas dobles. Diseñada para salas de estudio, bibliotecas y otros espacios de uso público la luminaria colectiva dispone de dos lámparas fluorescentes que emiten luz hacia la superficie de trabajo

Vital plus evolves with new finishes and new more accessible electrical systems, both at individual tables and double tables. Designed for study rooms, libraries and other public spaces, the collective light is made by two fluorescent lamps that emit light onto the work surface.

Vital Plus évolue vers de nouvelles finitions et de nouveaux systèmes électriques plus accessibles, tant pour les tables individuelles comme pour les doubles. Conçu pour les salles d'étude, les bibliothèques et autres espaces publics, l'éclairage collectif dispose de deux lampes fluorescentes qui orientent la lumière vers la surface de travail.

# VITAL PLUS 50

Vital Plus entwickelt sich weiter mit neuen Ausführungen und neuen, besser zugänglichen Kabelkanälen für Einzel- und Doppeltische. Konzipiert für Lesesäle, Bibliotheken und andere öffentliche Räume mit einer Beleuchtung aus zwei Leuchtstofflampen, deren Licht auf die Arbeitsfläche strahlt.

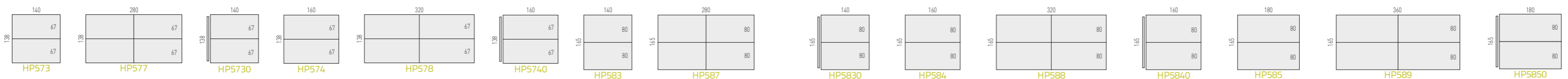



# VITAL PLUS 50 PROGRESSION

La progresión se muestra como una solución eficiente y flexible en entornos de formación y salas de reunión en las que es necesario acomodar a gran cantidad de personas. El uso de patas retranqueadas proporciona movilidad y dinamiza los espacios de trabajo.

Vital plus evolves with new finishes and new more accessible electrical systems, both at individual tables and double tables. Designed for study rooms, libraries and other public spaces, the collective light is made by two fluorescent lamps that emit light onto the work surface.

La progresión apparaît comme une solution souple et efficace dans des milieux de formations, ainsi que dans des salles de réunion où il est nécessaire d' accueillir un grand nombre de personnes. L' utilisation de pieds rétractables assure la mobilité et dynamise les espaces de travail.

Verlängerungstische Verkettbare Tische sind eine effiziente und flexible Lösung in Schulungs- und Versammlungsräumen, in denen die Unterbringung einer Vielzahl von Personen erforderlich ist. Zurück gesetzte Tischbeine Nach hinten versetzte Tischbeine geben Bewegungsfreiheit und dynamisieren das Arbeitsumfeld.



# VITAL PLUS 60

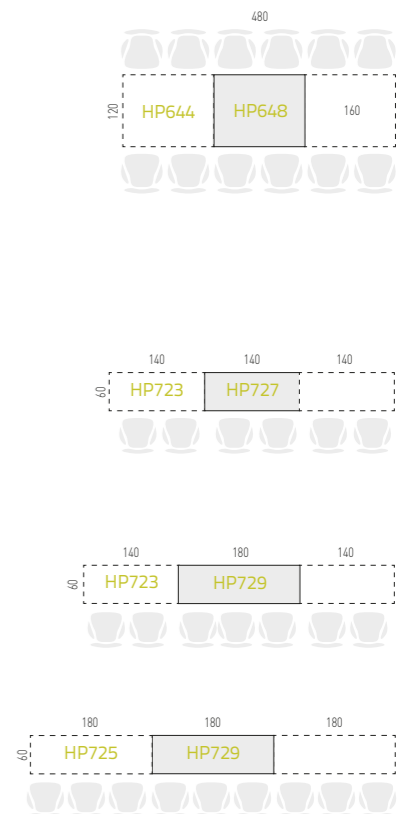

# VITAL PLUS 50 CONTEMPORARY SOLUTIONS



# VITAL PLUS 50

El desarrollo de un nuevo sistema de anclaje de las divisorias a la estructura confiere mayor accesibilidad a la canal de electrificación cuando el tablero es desplazado hacia el usuario sin obstaculizar el acceso.

The development of a new anchoring system of dividing lines to the structure of the table gives greater accessibility to the electricity supply board when the panel is moved toward the user to access the wiring.

Le développement d'un nouveau système d'ancrage des séparations à la structure de la table confère un meilleur accès à la partie électrique. De cette façon, lorsque le panneau est déplacé vers l'utilisateur pour accéder au câblage.

Die Entwicklung eines neuen Systems zur Befestigung der Trennwände an das Tischgestell erhöht die Zugänglichkeit des Kabelkanals bei.

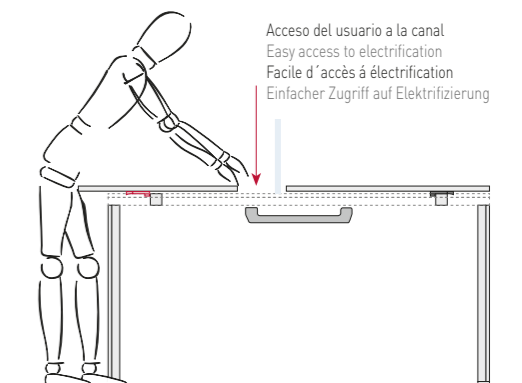



# VITAL PLUS 50 MINIMAL RESOURCES

Una nueva mirada que atiende a criterios de ahorro, desarrollo e impacto mínimo. Recursos donde las patas conceden su función a sistemas de archivo de máxima accesibilidad.

A new multidisciplinary look which attending to criteria of economy, development and minimum impact, Resources where the legs give their role to maximum file system access, core positions where simplicity meets the needs of each space.

Un nouveau regard multidisciplinaire sur qui répond à des critères d'économie, de développement et d'impact minimal. Ressources où les pieds apportent une fonction de système de fichiers d'accès maximum, postes basiques où la simplicité répond aux besoins de chaque espace.

Ein neuer multidisziplinärer Blick bei Einhaltung der Kriterien von Ersparnis, Entwicklung und minimalen Umwelteinwirkungen Ressourcen, bei denen die Tischbeine ihre Funktion an optimal zugängliche Ablagesysteme abtreten; Basisarbeitsplätze, an denen die Einfachheit den Anforderungen jedes Raumes gerecht wird.

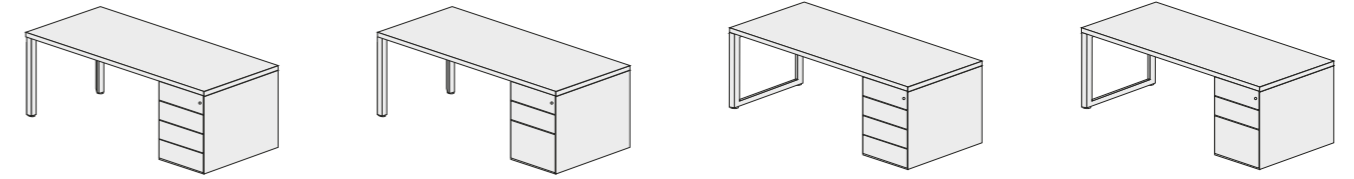

# VITAL PLUS 50



# VITAL PLUS 50

A WIDE RANGE OF POSSIBILITIES

Capaz de ocupar un espacio sin invadirlo, así es Vital Plus. Estructuras cromadas o pintadas con epoxi de color blanco o aluminizado combinan con tapas de melamina, estratificado, fenólico o cristal que aportan un marcado carácter vanguardista.

Capable of occupying a space without invading it, this is Vital Plus. Chromed or epoxy covers painted white or aluminised combine with melamine, laminate, phenolic or glass that add a distinctly avant-garde character.

Capable d' occuper un espace sans l' envahir c' est Vital Plus. Des structures chromées ou peintes à l' époxy de couleur blanc ou aluminium, combinées à des portes en mélamine, stratifiées, phénoliques ou en verre qui apportent un certain caractère d' avant-garde.

Einen Raum ausfüllen, ohne ihn einzunehmen: So ist Vital Plus, Verchromte bzw. mit weißem oder aluminierem Epoxidlack beschichtete Tischgestelle in Verbindung mit Melamin-, Laminat-, Phenoplast- oder Glasplatten, die ihnen einen ausgeprägt avantgardistischen Charakter verleihen.





# VITAL PLUS 50

La posibilidad de incorporar accesorios como faldones, electrificación y mesas auxiliares, reafirma la versatilidad de un programa inteligente y actual.

The possibility of adding accessories such as skirting, electricity sources and auxiliary tables, reaffirms the versatility of an intelligent and contemporary program.



# VITAL PLUS 50

La possibilité d'incorporer des accessoires tels que des voiles de fond, des électrifications et des tables auxiliares, réaffirme la polyvalence d'un programme intelligent et contemporain.

Die Möglichkeit der Einbeziehung von Sichtblenden, Blenden, Kabelkanälen und Beistelltischen bestätigt die Vielseitigkeit eines intelligenten und modernen Programms.

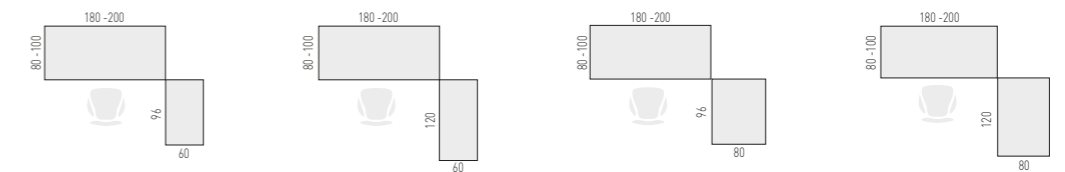

# VITAL PLUS 50 CONNECTION AND COMMUNICATION

Nueva serie de armarios auxiliares que conecta varios puestos de trabajo actuando como soporte a la vez que almacenan. Reversible, con armazón de melamina, accesos a cableado en superficie y nivelación inferior.

A new auxiliary cabinets serie. Original models with a melamine frame and access to wiring on the surface, and whose lower level allows easy access to personalised arrangements of drawers, files or shelves.

# VITAL PLUS 50

A nouvelle série d'armoires auxiliaires. Des modèles originaux de stockage réversible avec une armature en mélamine et accès au câblage en surface, avec un niveau inférieur d'accès facile qui permet des configurations personnalisés.

Die neue Beistellschränke Beistellmöbel-Serie Originelle Modelle, Ablagesystem mit Melaminrahmen und oberflächlichem Kabelzugang, mit leicht zugänglicher unterer Nivellierung, das personalisierte Konfigurationen macht.





# VITAL PLUS 50

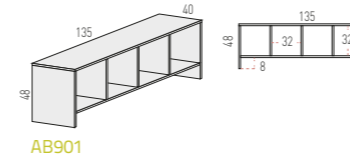

El crecimiento vertical mediante altillos aumenta la capacidad de almacenamiento a la vez que privatiza cada puesto de trabajo.

La croissance verticale grâce à des étagères augmente la capacité de stockage tout en créant un espace privé sur chaque poste de travail.

# VITAL PLUS 50

Vertical extension through cupboards increases the storage capacity at the same time that it makes each workplace more private.

Die vertikale Aufstockung durch Thekenaufsätze erhöht die Ablagekapazität und Privatsphäre eines jeden Arbeitsplatzes.

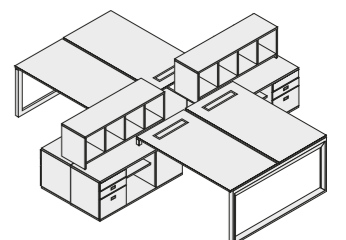
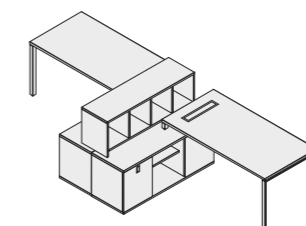
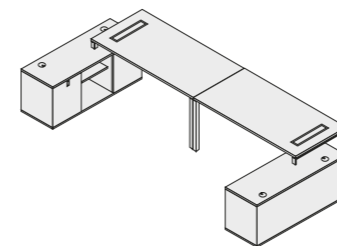
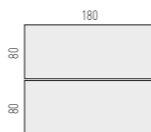
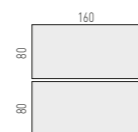
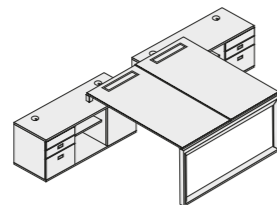
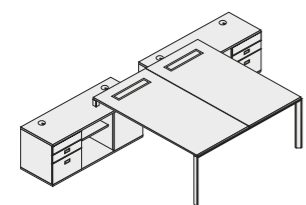



# VITAL PLUS 50-60 HIGH LEVEL



# VITAL PLUS 50-60

El apoyo de mesa con soleta antideslizante sin uniones mecánicas permite total versatilidad de movimientos de la mesa. Las mesas apoyadas sobre el nuevo módulo pueden fijarse de forma polivalente en función de las necesidades de cada espacio.

La table de support avec tapis adhérent sans unions mécaniques permet une liberté complète des mouvements de la table sur le bord. Les bureaux appuyés sur le nouveau module peuvent se fixer de manière polyvalente en fonction des besoins de chaque espace.

The support table with anti-sliding feet without mechanical unions allows complete versatility of movement. Full access to the electricity supply. The tables supported on the new module can be set in a versatile way in terms of the needs of each space.

Die Tischauflage mit rutschfester Unterseite Sohle ohne mechanische Verbindungen gestattet eine Vielzahl von Bewegungen des Tisches über die Tischflügel. Die auf dem neuen Modul gelagerten Tische können auf vielfältige Art und Weise je nach den Anforderungen jedes Platzes befestigt werden.



Funda envolvente exterior opcional fabricada con chapa de acero aluminizada. Optional external skin cover made of aluminised steel. Structure à l' aide d' un recouvrement externe en option fabriqué en plaque d' acier aluminium. Struktur durch den Einsatz einer optionalen Außenhülle aus aluminisiertem Stahlblech.

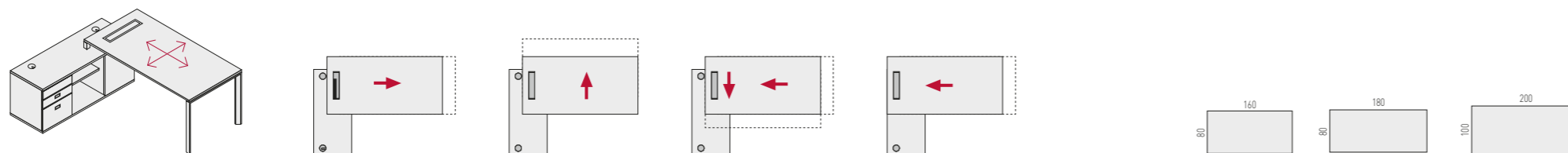



# VITAL PLUS 50-60



# VITAL PLUS 50-60



Un diseño versátil que puede emplearse indistintamente como soporte de apoyo así como complemento auxiliar. Accesibilidad, capacidad de almacenamiento personal, privacidad, división del espacio...

A versatile design that can be used either as support for tables. An auxiliary complement and a more accessible file system which gives greater personal storage, privacy, space division...

Un design polyvalent qui peut être utilisée soit comme support pour les tables. Complément auxiliaire et un système de fichiers plus accessible qui donne plus de capacité de stockage personnel, d'intimité, séparation de l'espace...

Ein vielseitiges Design, das sowohl als Auflagefläche für Tische auch als Beistellmöbel. Ein besonders zugängliches Ablagesystem, das eine größere persönliche Aufbewahrungsfläche, mehr Privatsphäre, eine bessere Raumteilung gewährt...

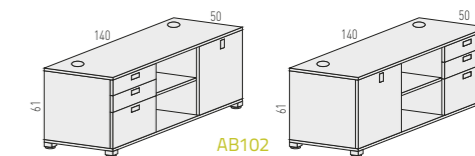
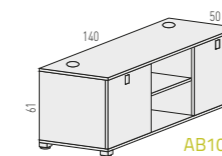
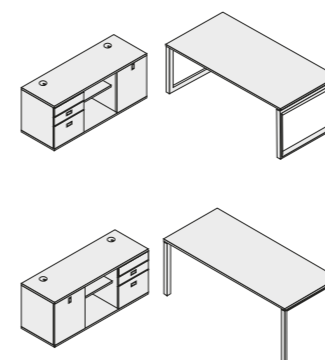

# VITAL PLUS 50 FUNCTIONAL ACCESSORIES

# VITAL PLUS 50

La modulación con sistemas de almacenamiento complementarios descongestionan la superficie de trabajo a la vez que sirven como crecimiento y soporte de apoyo para reuniones espontáneas.

Modulation with complementary storage systems decongests the work surface while enabling extension and serves as a support for impromptu meetings.

La modulation par des systèmes de stockage complémentaires décongestionne la surface de travail tout en soutenant la croissance et servant de support à des réunions spontanées.

Module mit ergänzenden Ablagesystemen entlasten die Arbeitsfläche und dienen zugleich als Zusatzbereich und Unterstützung bei spontanen Besprechungen.

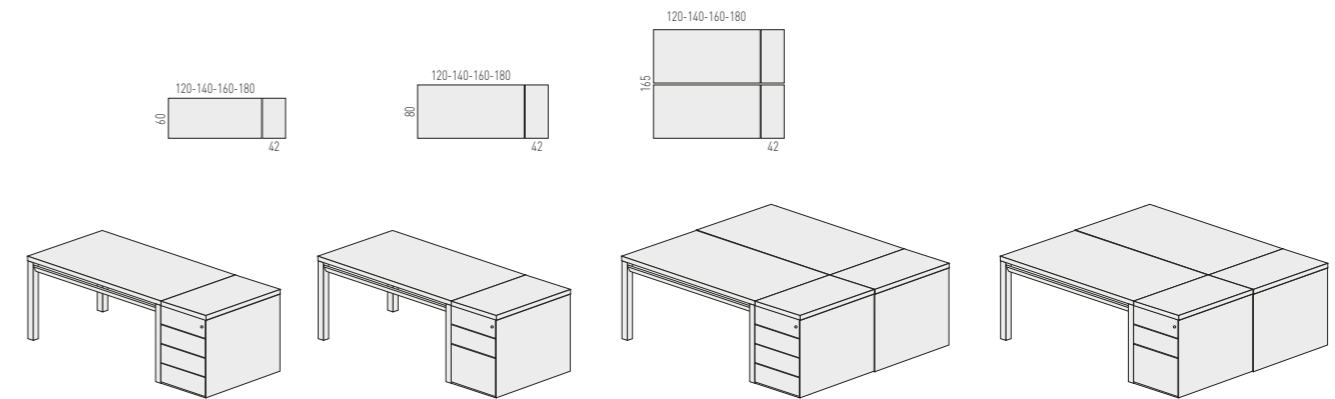



# VITAL PLUS 50

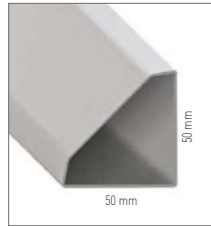

SERIE 50

Acabados aluminizado y blanco, niveladores de ABS inyectado con soleta antideslizante y altura total de 73 cm. Tables with aluminised structures and white finishes, ABS levelling with anti-sliding injected feet and a total height of 73 cm. Des tables à structures de finitions aluminium et blanches, nivellement ABS à semelle adhérente et de hauteur totale de 73 cm. Tische mit Gestellen in aluminierter und weißfarbener Ausführung, Nivellierelemente aus Form-ABS mit rutschfester Unterseite Sohle und Gesamthöhe von 73 cm.



Tablero desplazable con una estética de perfil con canto angular de 50 y 60 mm que incorpora un sistema con bloqueo de seguridad en la parte inferior. El empleo de largueros retranqueados permite una mayor operatividad ya que facilita la accesibilidad.

Amovable panel and an aesthetic edge profile angle of 50 and 60 mm which incorporates a safety interlock system at the bottom of the board. The use of bevelled rails allows greater operability since it facilitates the accessibility.

# VITAL PLUS 60

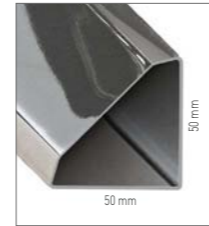

SERIE 60

Acabados cromado, aluminizado y blanco, regulación de altura hasta 84,5 cm o nivelación. Tables with structures made with a steel profile of 1.5 mm thickness in finishes of chrome, aluminised and white, with height adjustment of up to 84.5 cm or levelling with anti-sliding feet. Finitions chromées, aluminiums et blanches, avec réglage de la hauteur jusqu' à 84,5 cm ou nivellement avec semelle anti-dérapage. Verchromter, aluminierter und weißfarbener Ausführung gefertigt sind, mit Höhenverstellung bis 84,5 cm oder Nivellierung mit rutschfester Unterseite Sohle.

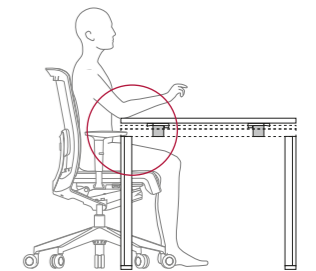

Une planche coulissante et un style de profil de bords de 50 et 60 mm intégrant un système de verrouillage de sécurité au bas de la planche qui lui permet d' actionner le déplacement de celui-ci. L' utilisation de rails encastrés permet une plus grande opérabilité.

Verschiebbaren Tischplattensystem und einer Ausführung mit 50 bzw. 60 mm starken Winkelprofilen. Im unteren Bereich der Platte ist ein System mit Sicherheitssperre integriert. Der Einsatz der nach hinten versetzten Querstreben gestattet eine größere Funktionsfähigkeit, da der Zugang

VITAL PLUS  
60 QUALITY FINISHES

VITAL PLUS  
60



El programa contempla una diversidad de acabados adecuados a los diferentes usos y preferencias, combinando materiales técnicos como aluminio, traslúcidos y melaminas naturales.

The program includes a variety of finishes suitable for different uses and preferences, combining technical materials such as aluminium, translucent and natural melamine.

Le programme comprend une variété de finitions adaptées aux différentes utilisations et préférences, en combinant des matériaux techniques tels que l'aluminium, la mélamine translucide et naturelle.

Das Programm beinhaltet eine Vielfalt an Ausführungen, die an die verschiedenen Einsatzgebiete und Vorlieben angepasst sind und technische Materialien, wie Aluminium, durchscheinende Werkstoffe und natürliche Melamine kombinieren.

SERIE 50



Blanca  
White  
Blanc  
Weiß



Aluminizado  
Silver  
Aluminium  
Aluminiumfarbe

SERIE 60



Blanca  
White  
Blanc  
Weiß



Aluminizado  
Silver  
Aluminium  
Aluminiumfarbe



Cromado  
Chromed  
Chromé  
Chrom



# VITAL PLUS 60 FLEXIBILITY

Vital Plus permite el desplazamiento de tableros de mesas dobles y mesas individuales hacia el usuario. En mesas dobles el acceso a la canal doble de gran capacidad se consigue desplazando ambos tableros en sentido opuesto. En mesas individuales es aconsejable solicitar electrificación "Y" que facilite el acceso a la canal individual.

Vital Plus enables the movement towards the user of tabletops of double and individual tables. For double tables the access to the high-capacity dual channel is achieved by moving both boards in the opposite direction. For individual tables it is advised to order "Y" electrification to facilitate access for individual supply.

Vital Plus permet le déplacement des panneaux de bureaux doubles et individuels vers l'utilisateur. Pour les bureaux doubles, l'accès au double canal de grande capacité est obtenu en déplaçant chaque panneau dans la direction opposée. Pour les tables individuelles, il est conseillé d'obtenir l'électrification "Y" qui facilite l'accès à des canaux individuels.

Vital Plus gestattet die Verschiebung der Platten von Einzel- und Doppeltischen. Bei Doppeltischen wird der Zugang zum leistungsstarken Doppelkabelkanal durch die Verschiebung beider Tischplatten in Gegenrichtung erreicht. Für Einzeltische wird empfohlen, die "Y"-Stromversorgung zu bestellen, die den Zugang zum Einzelkanal erleichtert.

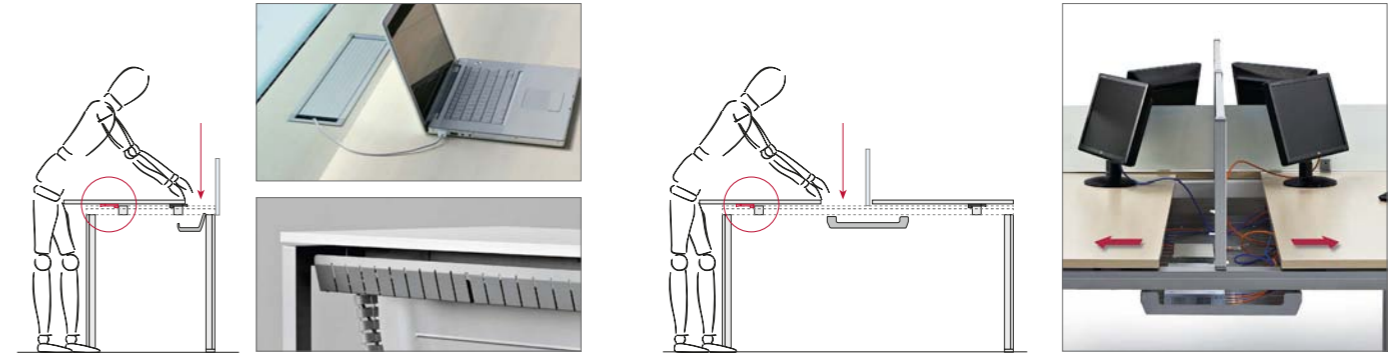

# VITAL PLUS 60 MOVILITY

Soluciones flexibles; mesas individuales, de progresión, cuádruples, de reunión, de conferencia, de dirección, con electrificación y con la posibilidad de fijar divisorias SPLIT.

Flexible solutions; individual tables for progression, for quadruples, for meetings, for conferences, for managers, with electricity connection and the ability to fix a dividing SPLIT.

Solutions flexibles, des bureaux individuels, de progression, quadruples, de réunion, de conférence, de gestion, d' électricité et la capacité de mettre des séparations SPLIT.

Flexibler Lösungen an: Einzeltische, Vierertische, Tische zum Verketteten Verlängerungstische sowie Tische für Konferenzen, Besprechungen und Chefetagen, Tische mit Stromzufuhr elektrifizierung und mit der Möglichkeit zur Anbringung von SPLIT Trennwänden am Gestell.

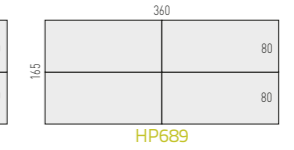
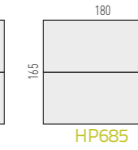
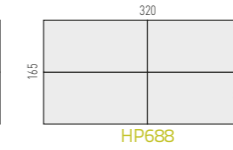
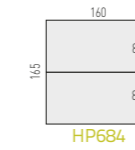
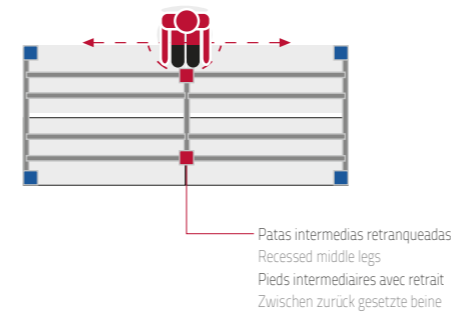



# VITAL PLUS 60 HIGH TECH MATERIALS



Traslucido  
Frosted  
Traslucide  
Satiniert



Azul  
Blue  
Bleu  
Blau



Blanco  
White  
Blanc  
Weiß



Negro  
Black  
Noir  
Schwarz

Materiales de larga duración que definen múltiples posibilidades en la elección de cada espacio. Las superficies en vidrio en combinación con estructuras de patas cromadas garantizan su integración en entornos direccionales.

Durable materials define many possibilities in the choice of each space. Glass surfaces in combination with chrome leg structures ensures their integration into unique environments such as offices.

Des matériaux durables qui définissent de nombreuses possibilités dans le choix de chaque espace. Les surfaces en verre allié à des structures de pieds chromés assurent leur intégration dans des environnements exclusifs comme les bureaux.

Materialien von langer Lebensdauer, die zahlreiche Möglichkeiten bei der Wahl jedes Raums definieren. Glasplatten in Verbindung mit verchromten Tischbeinen gewährleisten die Integration in exklusive Arbeitsbereiche, wie Büros / Direktionsbüros / Chefbüros.



# VITAL PLUS 60

Complementos diseñados para proyectos en los que el espacio se convierte en protagonista y donde la sencillez atiende a las necesidades del usuario.

Accessories designed for projects where space becomes the protagonist and where simplicity meets the needs of the user.

Des accessoires conçus pour les projets où l'espace joue le premier rôle et où la simplicité répond aux besoins de l'utilisateur.

Accessoires, die für Projekte entworfen wurden, wo der Raum im Mittelpunkt steht und deren Einfachheit den Bedürfnissen des Nutzers entgegenkommt.



# VITAL PLUS 60



Melamina  
MFC  
Mélamine  
Melamin



Estratificado  
HPL  
Stratifié  
Laminat



Fenolico  
Compact Laminated  
Compact  
Phenol



Vidrio laminado  
Laminate Glass  
Verre  
Glas

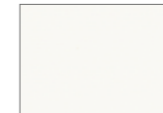

Blanco  
White  
Blanc  
Weiß



Erable  
Maple  
Erable  
Ahorn



Roble  
Light Oak  
Chêne  
Eiche



Olmo  
Elm  
Orme  
Ulme

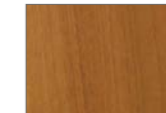

Nogal  
Walnut  
Noyer  
Nussbaum



Wengué  
Wengue  
Wengue  
Wenge



# VITAL PLUS 50

ESTRUCTURA DE PATAS - LEG FRAME - STRUCTURE AVEC PIÈTEMENT - GESTELL MIT BEINEN

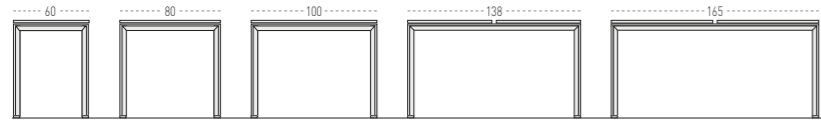

MARCO CERRADO - GOAL POST FRAME  
STRUCTURE TRAINEAU - GESCHLOSSENEN RAHMEN

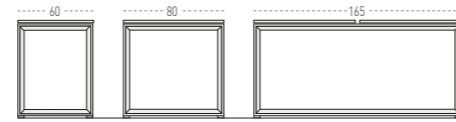

PROGRAMA ESTRUCTURA DE PATAS - LEG FRAME PROGRAM - PROGRAMME STRUCTURE AVEC PIÈTEMENT - PROGRAMM GESTELL MIT BEINEN

MESAS RECTAS - RECTANGULAR DESKS - BUREAUX DROITS - RECHTECKIGE TISCHE

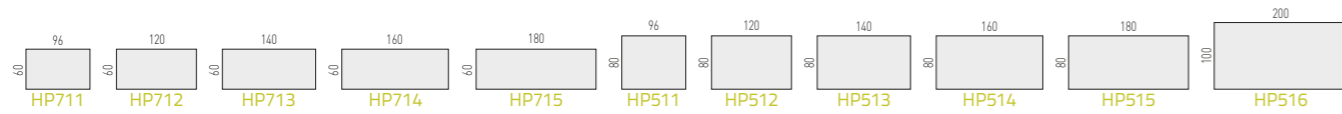

ALAS AUXILIARES - RETURNS  
TABLES AUXILIAIRES - ANBAUTISCHE

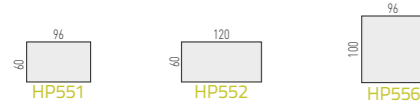

MESAS DE PROGRESIÓN - LOCAL TABLES - TABLES PROGRESSIVES - VERLÄNGERUNGSTISCHE

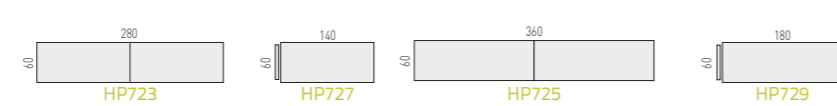

MESAS OPERATIVAS DE PROGRESIÓN - BENCH DESKS - TABLES PROGRESSIVES - VERLÄNGERUNGSTISCHE

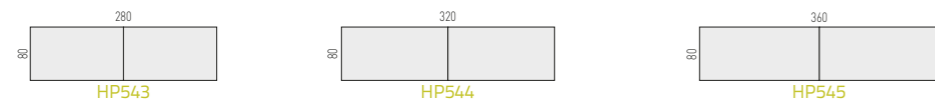

MESAS DOBLES - TWIN DESKS - BUREAUX DOUBLES - DOPPELTISCHE

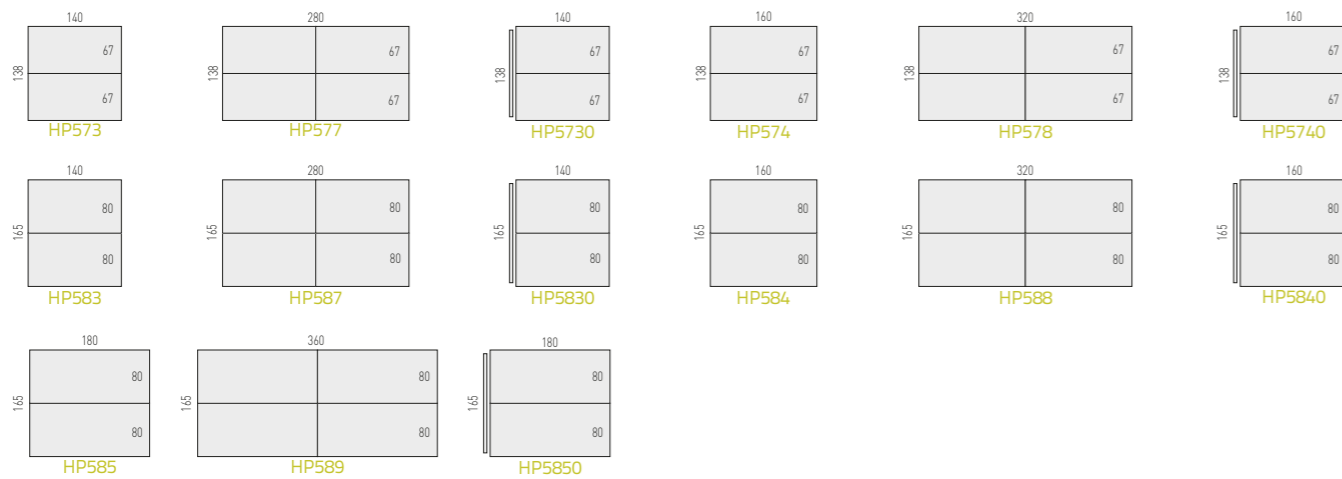

PROGRAMA ESTRUCTURA DE MARCO CERRADO - GOAL POST FRAME PROGRAM - PROGRAMME STRUCTURE TRAINEAU - PROGRAMM GESTELL MIT GESCHLOSSENEN RAHMEN

MESAS RECTAS - RECTANGULAR DESKS - BUREAUX DROITS - RECHTECKIGE TISCHE

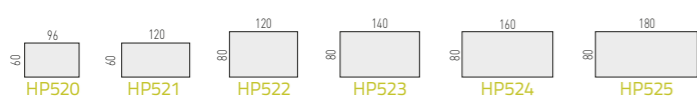

ALAS AUXILIARES - RETURNS - TABLES AUXILIAIRES - ANBAUTISCHE

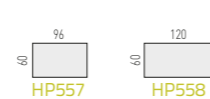

MESAS DOBLES - TWIN DESKS - BUREAUX DOUBLES - DOPPELTISCHE

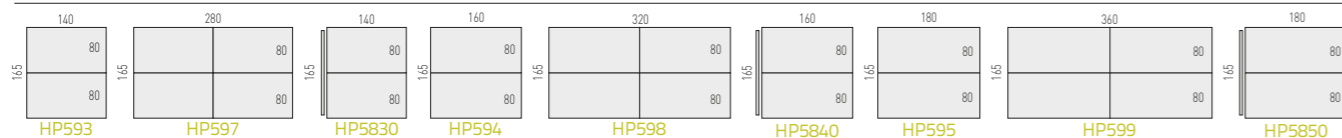

# VITAL PLUS 60

ESTRUCTURA DE PATAS - LEG FRAME - STRUCTURE AVEC PIÈTEMENT - GESTELL MIT BEINEN

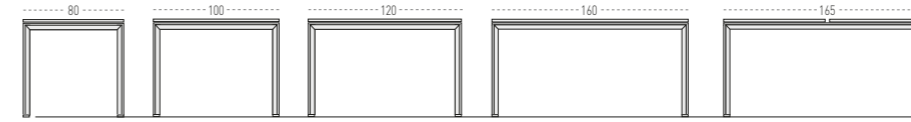

MARCO CERRADO - GOAL POST FRAME  
STRUCTURE TRAINEAU - GESCHLOSSENEN RAHMEN

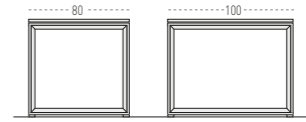

PROGRAMA ESTRUCTURA DE PATAS - LEG FRAME PROGRAM - PROGRAMME STRUCTURE AVEC PIÈTEMENT - PROGRAMM GESTELL MIT BEINEN

MESAS RECTAS - RECTANGULAR DESKS - BUREAUX DROITS - RECHTECKIGE TISCHE

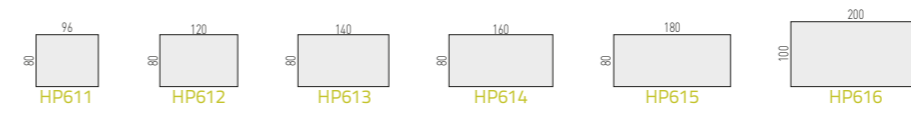

ALAS AUXILIARES - RETURNS - TABLES AUXILIAIRES - ANBAUTISCHE

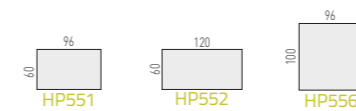

MESAS REUNIÓN - MEETING DESKS - BUREAUX DE RÉUNION - KONFERENZTISCHE

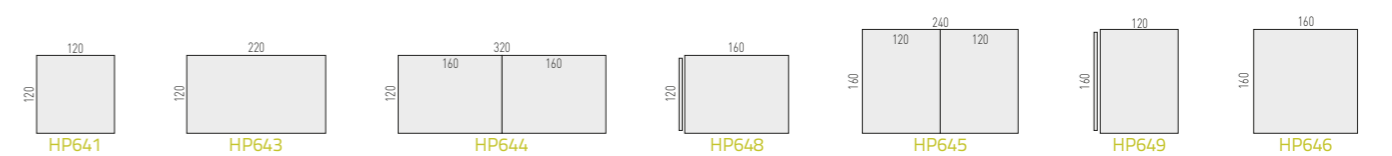

MESAS DOBLES - TWIN DESKS - BUREAUX DOUBLES - DOPPELTISCHE

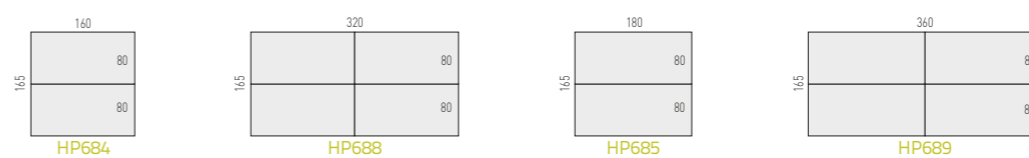

PROGRAMA ESTRUCTURA DE MARCO CERRADO - GOAL POST FRAME PROGRAM - PROGRAMME STRUCTURE TRAINEAU - PROGRAMM GESTELL MIT GESCHLOSSENEN RAHMEN

MESAS RECTAS - RECTANGULAR DESKS - BUREAUX DROITS - RECHTECKIGE TISCHE

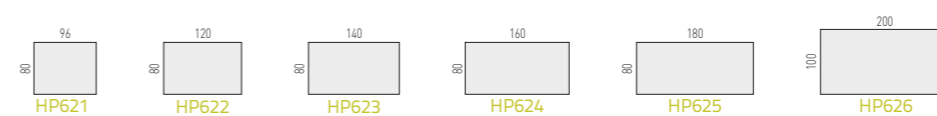

ALAS AUXILIARES - RETURNS - TABLES AUXILIAIRES - ANBAUTISCHE

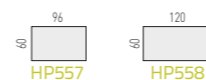

# WINNER

Modelo industrial Patentado, Patented industrial Model

Winner es un programa de sillas operativas en el que el empleo de nuevos materiales y la aplicación de últimas tecnologías responde con sofisticación a las necesidades de cada usuario.

Winner is a program of operational chairs in which the use of new materials and application of the latest technology gives a sophisticated response to the needs of each user.

Winner est un programme de chaises de fonctionnement dans lequel l'utilisation de nouveaux matériaux et l'application des technologies les plus récentes répondent aux besoins sophistiqués de chaque utilisateur.

# WINNER SERIES

Winner ist ein Bürostuhlprogramm, bei dem der Einsatz neuer Materialien und modernster Technologien den Bedürfnissen jedes Nutzers auf exklusive Weise entgegenkommt.

## WINNER 30



Reciclable en un 73%. Se caracteriza por su estética ligera y permite la optimización del uso energético durante todo su proceso productivo.

WINNER 30 is 73% recyclable and is characterised by its light aesthetic, it allows the optimisation of energy use throughout its production process.

WINNER 30 est à 73% recyclable. Se caractérise par son style léger, il permet d'optimiser la consommation d'énergie tout au long de son processus de production.

WINNER 30 ist zu 73% recycelbar. Die Einbeziehung technologischer Fertigungssysteme gestattet die maximale Reduzierung der für die Herstellung jedes Teils verwendeten Energieressourcen.

## WINNER 40



Con un diseño de lámina característico, WINNER 40 garantiza un confort dinámico y ergonómico en la actividad diaria, resultando ser un producto reciclable en un 92%.

With a typical blade design, WINNER 40 guarantees a dynamic and ergonomic comfort in daily activity, resulting to be a 92% recyclable product.

Avec un design de planche typique, Winner 40 garantit un confort dynamique et ergonomique durant l'activité quotidienne, un produit recyclable à 92%.

Mit seinem charakteristischen Lamellendesign garantiert WINNER 40 dynamischen und ergonomischen Komfort im Berufsalltag. Ein rationelles und umweltgerechtes Produkt. Recyclbar 92%.

## WINNER 20



Respaldo fabricado a partir de una estructura interior de carácter elástico revestido con espuma de poliuretano. Winner 20 es reciclable en un 81%.

Operational chairs with a functional aesthetic whose support, made from an inner structure of an elastic covered with polyurethane foam. Recyclable in 81%.

Une proposition de chaises opératives d'un style fonctionnel dont l'appui, fait à partir d'une structure interne élastique recouverte de mousse de polyuréthane. Winner 20 est à 81% recyclable.

Ein Angebot an Bürostühlen mit funktionaler Optik, deren Rückenlehne aus einer elastischen Innenstruktur gefertigt und mit Polyurethanschaum verkleidet ist. Recyclbar 81%.



# WINNER

## SERIE 30

La versión más orgánica de Winner; la serie 30 se caracteriza por el diseño y configuración de su respaldo. Con posibilidad opcional de regulación lumbar.

The most organic version of Winner, the 30 series is characterised by the design and configuration of its back. With an optional possibility for adjustment of the lumbar support.

La version biologique de Winner, la série 30 est caractérisée par la conception et la configuration de son dossier. Avec en option une possibilité de réglage lombaire.

Die organische Version von Winner, die Serie 30 zeichnet sich durch Design und Konfiguration seiner Rückenlehne aus.



# WINNER

## SERIE 30



OPTIONAL LUMBAR SUPPORT

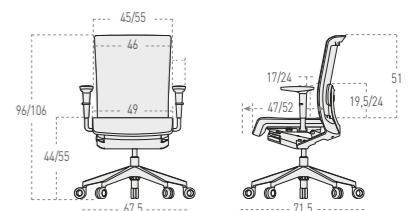



WINNER  
SERIE 30



NET

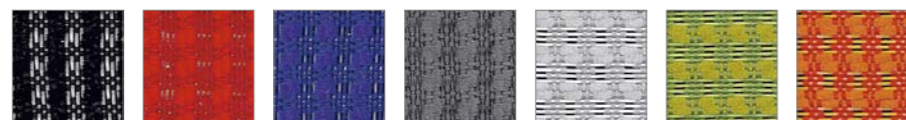

WINNER  
SERIE 30



PLUS

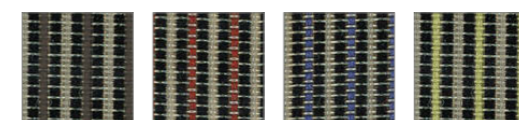



# WINNER

## SERIE 30

El tejido de nylon de alta tenacidad con efecto recuperación elimina la formación de bolsas, evita deformaciones con el paso del tiempo y facilita la transpiración.

The fabric of high tenacity nylon with recovery effect eliminates the formation of bags and prevents deformation over time. Enables transpiration.

Le tissu de recouvrement en nylon de forte ténacité avec effet de récupération empêche la formation de poches et évite la déformation due au fil du temps. Facilite la transpiration.

Das reiß feste Nylongewebe mit Wiederherstellungseffekt beseitigt Falten und verhindert Verformungen, die mit der Zeit auftreten können. Erleichtert die Transpiration.



# WINNER

## SERIE 30

### MARENGO . DARK GREY



El respaldo sin apoyo lumbar permite una adaptación total al cuerpo del usuario debido a su diseño ergonómico y a la elasticidad propia de la malla, confiriendo un máximo confort.

The back without the lumbar support allows a total adaptation to the user's body due to its ergonomic design and the elasticity characteristic of the mesh, gives maximum comfort.



L'appui sans soutien lombaire permet une adaptation totale au corps grâce à son design ergonomique de l'utilisateur et à l'élasticité de la maille elle-même, apportant un maximum de confort.

Die Rückenlehne ohne Lendenstütze erlaubt aufgrund des ergonomischen Designs und der Dehnbarkeit des Maschengeflechts eine absolute Anpassung an den Körper des Nutzers und vermittelt höchsten Komfort.

WINNER  
SERIE 30



WINNER  
SERIE 30

BLACK . NEGRA



La disposición de diferentes colores de malla y asientos tapizados en combinación con las múltiples opciones en la selección de materiales y acabados de bases, carcassas y ruedas, ofrecen múltiples posibilidades de personalización.

The provision of different colours of mesh and upholstered seats in combination with multiple options in the selection of materials and finishes in bases, covers and wheels offer many possibilities for customisation.

La disposition des différentes couleurs des mailles et des sièges rembourrés en combinaison avec de multiples possibilités dans le choix des matériaux de base, carcasses et roues et offrent de nombreuses possibilités de personnalisation.

Geflecht und Sitzbezug stehen in verschiedenen Farben zur Verfügung und bieten in Kombination mit den zahlreichen Optionen bei der Auswahl von Materialien und Ausführungen des Gestells, des Gehäuses und der Rollen eine Vielzahl von Personalisierungsmöglichkeiten.



# WINNER

## SERIE 40

Un respaldo de diseño reticular característico, y cuya conformación distribuye de forma homogénea el peso favoreciendo la transpiración. Su flexibilidad acompaña de forma natural la movilidad del usuario.

Characteristic reticular designed back support, made of injected polyamide and whose formation distributes the weight evenly enabling perspiration of the back. Its flexibility accompanies the user mobility.

Un appui de conception caractéristique, fabriqué en polyamide injecté et dont la formation qui distribue de manière homogène le poids et favorisant la transpiration. La souplesse accompagne mobilité de l'utilisateur.

Einer Rückenlehne mit einer Netzstruktur aus Polyamid, die eine anthropometrische Anpassung ermöglicht, sodass die Transpiration des Rückens begünstigt wird. Rückenlehne garantiert ihre Haltbarkeit.

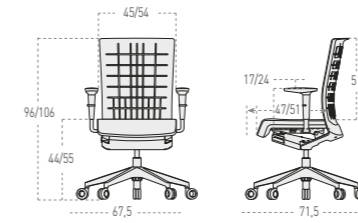

# WINNER

## SERIE 40

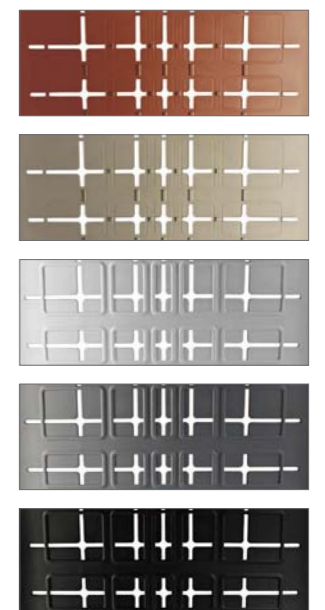

WINNER  
SERIE 40



WINNER  
SERIE 40





WINNER  
SERIE 40



La integración de los mecanismos junto a la incorporación de nuevos materiales ha permitido establecer, además de los aspectos funcionales requeridos, criterios estéticos más adecuados.

The integration of the mechanisms and the incorporation of new materials has allowed us to establish, in addition to the functional aspects required, more appropriate aesthetic criteria.

L' intégration des mécanismes et l' incorporation de nouveaux matériaux nous ont permis d' établir, outre les aspects fonctionnels requis, des critères esthétiques plus appropriés.

Die Integration der Mechanismen und die gleichzeitige Einbeziehung neuer Materialien haben neben den geforderten funktionalen Aspekten zur Definition angemessener optischer Kriterien geführt.

WINNER  
SERIE 40



WINNER  
SERIE 20

El tapizado integral permite la utilización de tejidos de máximo confort, transpirables y resistentes, que responden a las exigencias de lugares que precisen de una profunda higiene.

Full upholstery allows the use of high tenacity technical fabrics provide maximum comfort. Easy to clean, breathing and resistant fabrics respond effectively to the needs of places that require a thorough hygiene.

Le rembourrage intégral permet l' utilisation de tissus techniques permet un confort maximal. tissus respirant qui résistent répondent efficacement aux besoins des lieux qui nécessitent une hygiène complète.

Der integrale Bezug gestattet den Einsatz von technischen Geweben die die Transpiration des Rückens begünstigen und höchsten Komfort bieten. Absolute Hygiene erfordern, entsprechen.



WINNER  
SERIE 20



GROUP K

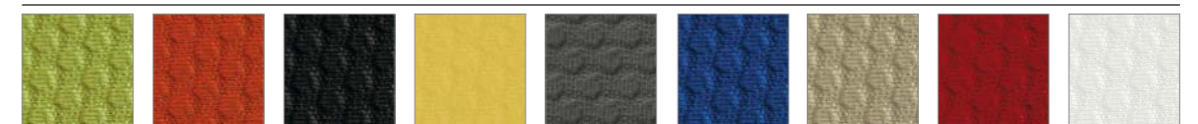

GROUP C / GROUP T



GROUP N



GROUP D

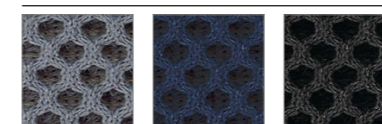

GROUP P





# WINNER

## SERIE 20

La serie 20 representa al modelo más exclusivo de Winner ya que permite la incorporación opcional de cabecero y tapizados de piel. Un modelo recomendado para despachos personales y de dirección.

The Series 20 represents the most exclusive Winner model since it allows optional incorporation of headboards and exclusive leather upholstered seats. Model for staff and management offices.

La série 20 représente le modèle le plus exclusif de Winner car elle permet l'incorporation en option d'appui-tête et tissus en cuir. Modèle recommandé pour les bureaux personnels et de direction.

Die Serie 20 stellt das exklusivste Modell von Winner mit optionaler Kopfstütze und exklusivem Lederbezug dar. Direktionsbüros Chefbüros empfohlen werden kann.

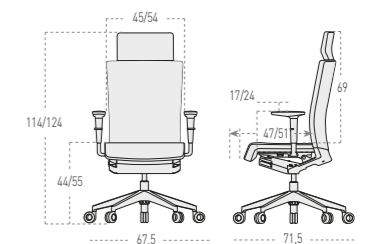
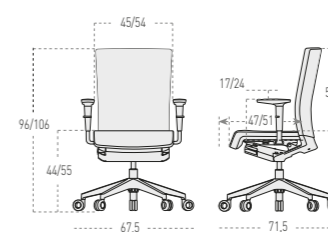



# WINNER SERIE 20

Winner 20 se define como un producto para uso intensivo en la oficina.

Winner 20 is defined as a product for intensive use in the office.

Winner 20 est défini comme un produit à usage intensif pour le bureau.

Winner 20 ist als ein Produkt für den intensiven Gebrauch im Büro zu definieren.

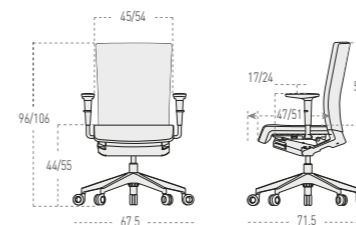
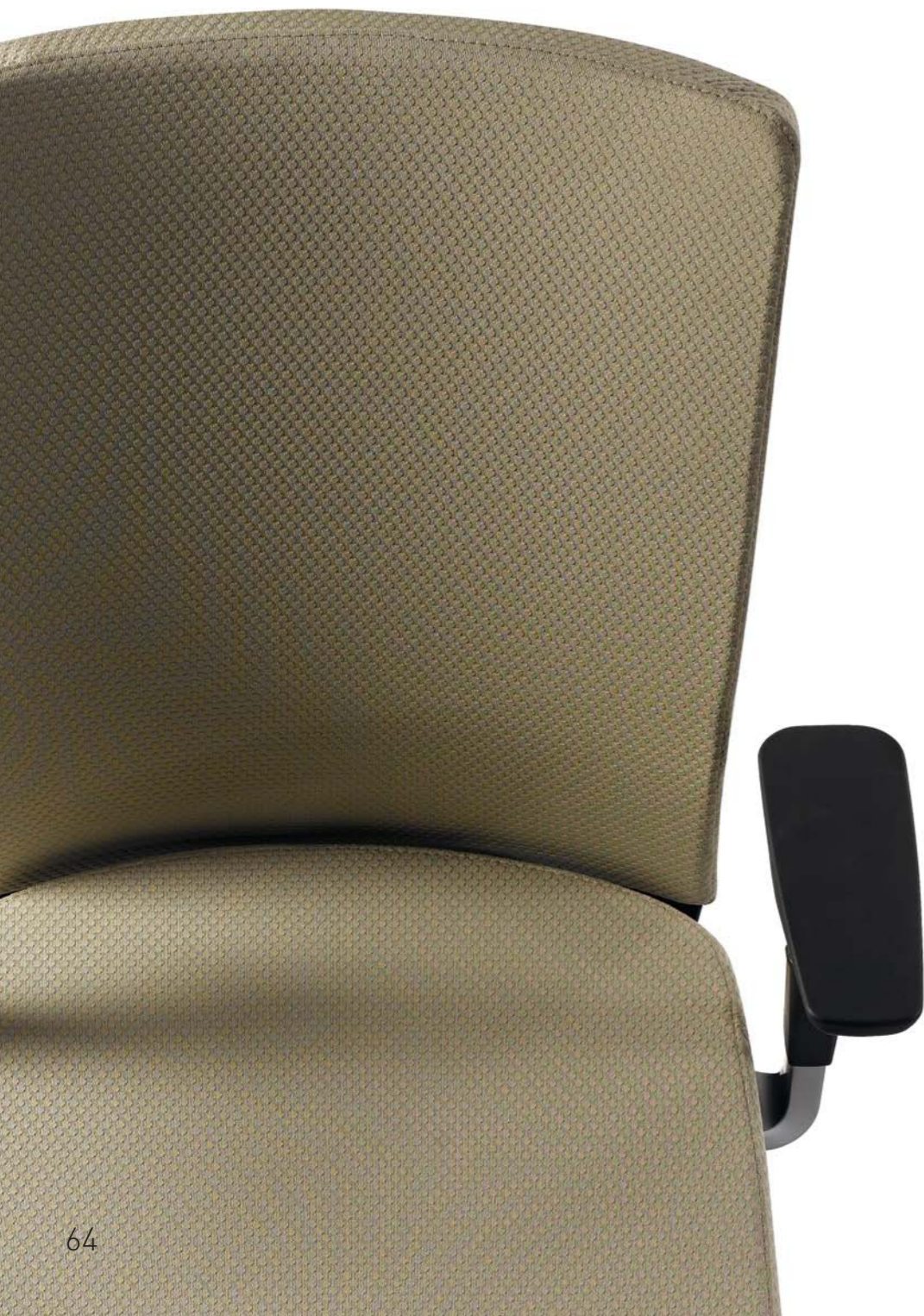

# WINNER SERIE 20





**MECANISMO SINCRÓ**  
Detecta el contacto del usuario con el respaldo ajustando la velocidad de retorno al movimiento de la espalda. El resultado es un movimiento sincronizado de gran suavidad.

**SYNCRÓ MECHANISM**  
It detects the pressure over the chair back and adjust automatically the pressure of the free floating movement. The chair backrest returns to the front position very slowly.

**MECANISME SYNCRO**  
Mécanisme qui détecte le contact de l'utilisateur avec le dossier, ajustant la vitesse du retour au mouvement du dos. Le résultat est un mouvement synchronisé.

**SYNCRÓ-MECHANISMUS**  
Mechanismus der neuesten Generation, welcher den Kontakt des Rückens mit der Rückenlehne erfasst und die Biegung des Rückens mit der Geschwindigkeit des Benutzers reguliert.



**SISTEMA ANTI-RETORNO DEL RESPALDO**  
Doble sistema para controlar el retorno del respaldo. Controla la velocidad. Amortigua el peso del usuario.

**ANTI-RETURN SYSTEM OF SUPPORT**  
Dual system to control the return of the backrest. Controls the speed by cushioning user's own weight.

**SYSTEME ANTI- RETOUR DU SUPPORT**  
Double système de contrôle du retour de dossier. Contrôle la vitesse l'amortissement le poids de l'utilisateur.

**ANTI-RETURN- SYSTEM DER RÜCKENLEHNE**  
Winner verfügt über ein doppeltes System zur Kontrolle des Rückstellens der Rückenlehne. Es kontrolliert die Geschwindigkeit Abfederung, die durch das Gewicht des Nutzers.



**ALTURA DEL ASIENTO**  
Se realiza a través de una bomba de gas.

**SEAT HEIGHT**  
The seat height adjustment is made through a gas pump.

**HAUTEUR DU SIEGE**  
Le réglage de la hauteur du siège se fait par une bonbonne de gaz.

**SITZHÖHE**  
Die Einstellung der Sitzhöhe erfolgt über eine Gaspumpe.



**PROFUNDIDAD DEL ASIENTO**  
El desplazamiento horizontal del asiento permite ajustar la distancia de éste respecto del respaldo, adaptándose a usuarios de diferentes características antropométricas.

**SEAT DEPTH**  
The horizontal displacement of the seat allows for adjusting the distance between the seat and the back, in order to adapt to users of different anthropometric characteristics.

**PROFONDEUR DU SIEGE**  
Le déplacement horizontal du siège permet d'ajuster la distance de ce dossier, afin de s'adapter aux utilisateurs de différentes caractéristiques anthropométriques.

**SITZTIEFE**  
Durch die horizontale Verschiebung der Sitzfläche kann ihre Entfernung zur Rückenlehne eingestellt werden, sodass diese an Nutzer mit verschiedenen anthropometrischen Merkmalen angepasst werden kann.

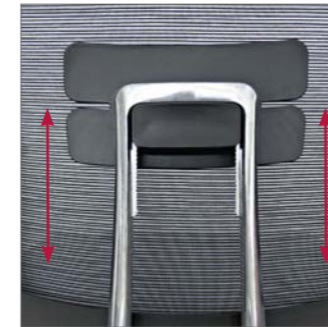

**REGULACIÓN LUMBAR (Serie 30)**  
La opción de respaldo con apoyo lumbar se ofrece para usuarios que lo requieren o por requisitos de algunas homologaciones.

**LUMBAR ADJUSTMENT (Series 30)**  
The option of a back with lumbar support is offered for users who need it or for complying with certain regulatory approval.

**REGLAGE LOMBAIRE (Série 30)**  
L'option d'appui avec soutien lombaire s'offre aux clients qui l'exigent, ou en requête à certaines homologations.

**REGULIERUNG DER LENDENSTÜTZE (Serie 30)**  
Die Option der Rückenlehne mit Lendenstütze wird für interessierte Nutzer bzw. für Zulassungserfordernisse angeboten.

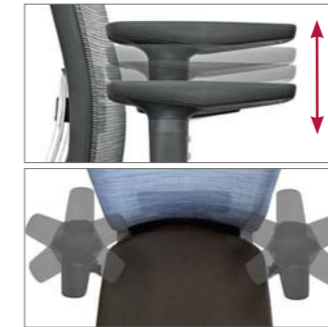

**BRAZOS REGULABLES**  
Regulación de altura: 5 posiciones. Sistema de giro pivotante de 180° en sentido horizontal. Ajuste de la distancia entre brazos según la talla del usuario.

**ADJUSTABLE ARMS**  
Height adjustment: It has 5 locking positions. The 180° pivot shift system allows horizontal rotation of the arm rests. This feature allows the adjustment of the distance between arms depending on the size of the user.

**BRAS REGLABLES**  
Réglage de la hauteur: Dispose de 5 positions. Le système de pivot permet la rotation de 180° horizontalement. Cette fonction permet de régler la distance entre les bras en fonction de la hauteur de l'utilisateur.

**REGULIERBARE ARMLEHNEN**  
Höhenregulierung: 5 Arretierungen. Das 180°-Schwenksystem ermöglicht eine horizontale Drehung der Armlehne. Durch diese Funktion kann die Entfernung zwischen den Armen der Körpergröße des Nutzers angepasst werden.

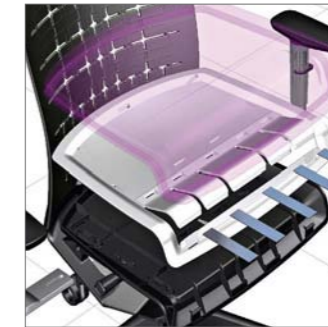

**FLEXORES DEL ASIENTO**  
Distribuyen el peso del usuario adaptándose a sus movimientos y cambios de postura, reduciendo problemas circulatorios provocados por una presión continuada.

**SEAT FLEXORS**  
The seat has flexors that distribute the weight of the user adapting itself to users' movements and changes in posture reducing circulatory problems caused by continuous pressure on the buttocks.

**FLEXIONS DU SIEGE**  
Le siège comporte des fléchisseurs qui distribuent le poids de l'utilisateur en s'adaptant à ses mouvements et changements de position, en réduisant les problèmes de circulation causés par une pression continue sur les fesses.

**SITZFEDERUNG**  
Durch die Federung wird das Gewicht des Nutzers auf die Sitzfläche verteilt, sodass sich dieser an die Bewegungen und Änderung der Körperhaltung anpassen kann, die durch ständigen Druck auf das Gesäß hervorgerufen werden.



**RUEDAS AUTOFRENADAS**  
Ruedas silenciosas que confieren ligereza. Sistema de auto freno que aporta seguridad evitando el desplazamiento involuntario de la silla.

**WHEELS WITH AUTOMATIC BRAKES**  
Silent Teflon rolling wheels give lightness and freshness to the design of the base. Its brake system provides security by preventing the involuntary displacement of the chair.

**ROUES AVEC FRENAGE AUTOMATIQUE**  
Des roues silencieuses confèrent légèreté et fraîcheur au design de base. Son système de frein automatique apporte sécurité en empêchant le déplacement involontaire du siège.

**SELBSTBREMSENDE ROLLEN**  
Geräuscharme Rollen, die dem Design des Fußkreuzes Leichtigkeit und Frische geben. Das selbstbremsende System gibt Sicherheit und verhindert ein unbeabsichtigtes Wegrollen des Stuhls.

WINNER  
COLLECTION



WINNER  
COLLECTION



# METAL ACTIU

EFFICIENT PRODUCTS

Productos cuyo diseño nace de la idea misma de adaptabilidad.

Una estrecha colaboración con profesionales y grupos empresariales unido a nuestra flexibilidad productiva permite ofrecer con totales garantías de calidad y entrega modelos para proyectos específicos.

Les produits dont la conception découlent de l' idée même de l' adaptabilité.

Travaillant en étroite collaboration avec des professionnels et des groupes d' affaires ajouté à notre souplesse de fabrication nous permet d' offrir avec une garantie de qualité et de livraison, des modèles de projets spécifiques.

Products whose design stems from the idea of adaptability.

A close collaboration with professional and business groups together with our manufacturing flexibility allow us to offer a guaranteed quality and delivery, models for specific projects.

Produkte, deren Design aus der Idee der Anpassungsfähigkeit selbst entsteht.

Die enge Zusammenarbeit mit Spezialisten und Unternehmensgruppen sowie unsere Produktionsflexibilität ermöglichen die Übergabe von Modellen für Spezialvorhaben mit absoluter Qualitäts- und Liefergarantie.

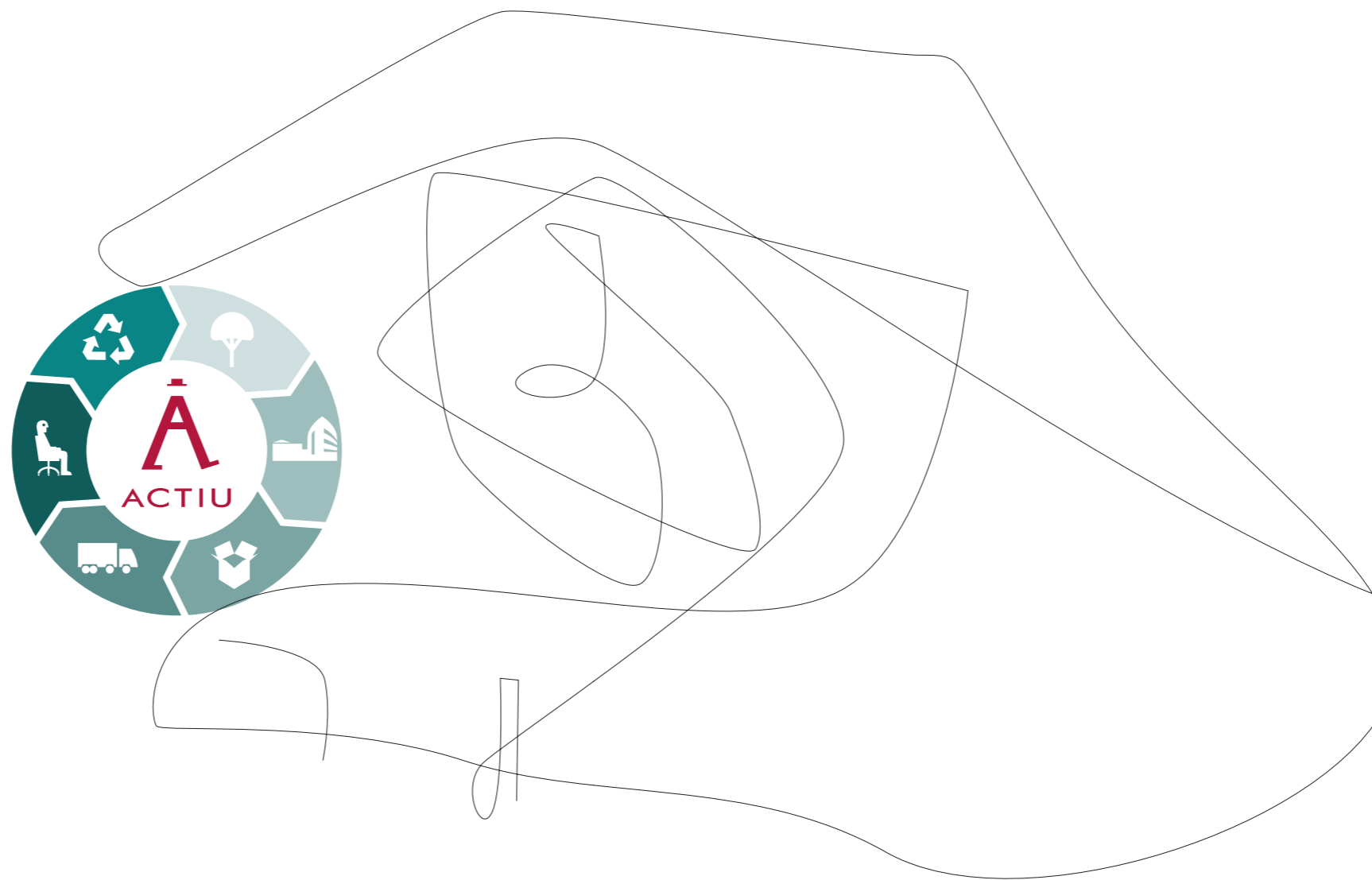

# METAL ACTIU

DURABLE PRODUCTS

Un programa caracterizado por su flexibilidad. Productos fabricados con acero, sólidos y resistentes, productos duraderos. Mobiliario capaz de resolver las necesidades actuales ayudando a configurar los espacios que las empresas requieren. Mobiliario capaz de anticiparse y dar servicio a las necesidades que afrontaremos mañana.

A program characterised by its flexibility. Products made of steel, strong and tough, durable products. Furniture capable of resolving current needs by helping to shape the spaces that companies require. Furniture capable of prediction and serving the needs we will face tomorrow.

Un programme caractérisé par sa flexibilité. Produits en acier, solide et résistants, produits durable. Produits répondant aux besoins actuels qui aident à façonner les espaces que les entreprises exigent. Meubles capables d'anticiper et de répondre aux besoins que nous rencontrerons demain.

Ein Programm, das sich durch Flexibilität auszeichnet. Wir stellen solide und haltbare Produkte aus Stahl her. Mobiliar, das die aktuellen Anforderungen erfüllen kann und die Gestaltung von Arbeitsbereichen unterstützt, die von den Unternehmen gefordert werden. Mobiliar, das seiner Zeit voraus ist und den Anforderungen von morgen dienen kann.





# METAL ACTIU

Dividen, clasifican, almacenan y ordenan. Los armarios del programa METAL se presentan como una solución actual y eficiente de clasificación y archivo.

They divide, classify, store and sort. METAL program cabinets are presented as a current and efficient solution of filing and storage.

Partagez, classez, stockez et trie. Les armoires du programme Métal sont une solution actuelle et efficace au classement et archivage

Teilen, klassifizieren, archivieren und ordnen. Die Schränke des METAL-Programms präsentieren sich als eine aktuelle und effiziente Ablage- und Archivierungslösung.

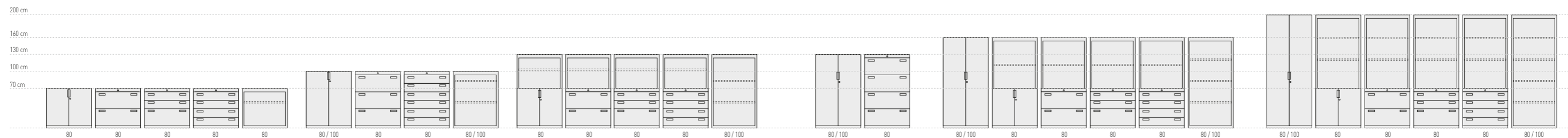

# METAL ACTIU

EASY ACCESSIBILITY



# METAL ACTIU

Cada vez más, se utilizan armarios como elementos de separación de ambientes de trabajo. La proximidad y gran accesibilidad de estos elementos proporciona una mejor funcionalidad en el trabajo diario.

Increasingly, cabinets are used as elements of separation of work environments. The proximity and easy accessibility of these items provides a better performance in daily work

De plus en plus, les armoires sont utilisées comme éléments de séparation des environnements de travail. La proximité et l'accessibilité facile de ces éléments permettent une meilleure performance dans le travail au quotidien.

Immer mehr werden Schränke als Trennelemente von Arbeitsbereichen benutzt. Die Nähe und Zugänglichkeit dieser Elemente erhöht die Funktionalität im Arbeitsalltag

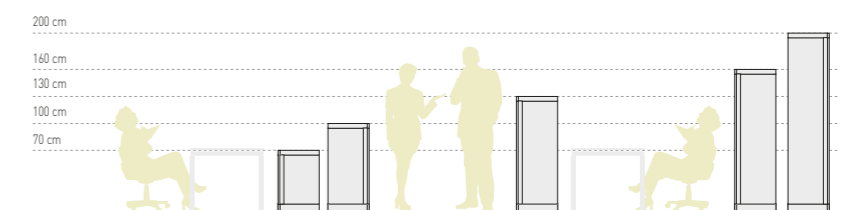



# METAL ACTIU

## INTEGRATED WORKPLACES

Armarios con puertas abatibles, cajones o lejas sirven de crecimiento a puestos operativos, maximizando las superficies de trabajo y capacidad de almacenamiento.

Storages with hinges doors, shelves or drawers, serve to extend operational positions, maximising work surfaces and storage capacity.

Des armoires à portes pliantes, avec tiroir ou tout placards, servent la croissance des postes opérationnels, en maximisant les surfaces de travail et la capacité de stockage

Schränke mit Türen, Regalen oder Schubladen, dienen dazu, betriebliche Arbeitsplätze, maximieren die Arbeitsflächen Ablagekapazitäten der Nutzer.

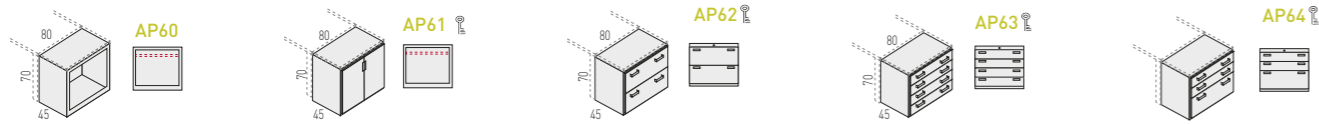

# METAL ACTIU

COLOURS FOR LIFE



Nuestra constante inversión en investigación y desarrollo nos ha permitido ofrecer nuevos acabados de color más eficientes. Pinturas en polvo epoxi adheridas por polarización son aplicadas de forma homogénea en la superficie consiguiendo mayor durabilidad.

Our constant investment in research and development has enabled us to offer new more efficient colour finishes. Epoxy powder coating bonded by polarisation are applied evenly across the surface achieving greater durability.

Notre investissement constant en recherche et développement nous a permis d'offrir de nouvelles finitions aux couleurs plus efficaces. Peintures en poudre d'époxy adheres par polarisation sont appliqués uniformément sur toute la surface obtenant une plus grande durée.

Durch unsere kontinuierlichen Investitionen in Forschung und Entwicklung können wir neue und effizientere Farbausführungen anbieten. Die Oberflächen werden mit Epoxid-Pulverlacke beschichtet durch Wärme verdichtet werden. Es werden eine längere Lebensdauer

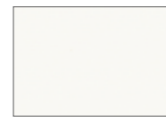

Blanco  
White  
Blanc  
Weiß



Erable  
Maple  
Erable  
Ahorn



Nogal  
Walnut  
Noyer  
Nussbaum



Blanco  
White  
Blanc  
Weiß



Aluminizado  
Silver  
Aluminium  
Alu.Farbe



Pistacho  
Pistache  
Pistache  
Pistazie



Azul  
Blue  
Bleu  
Blau



Naranja  
Orange  
Orange  
Orange

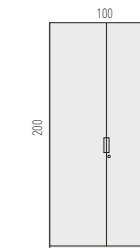
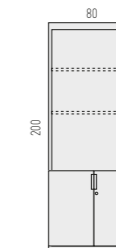
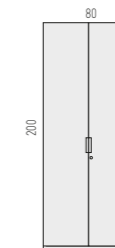
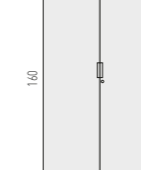
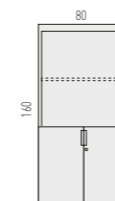
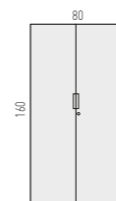
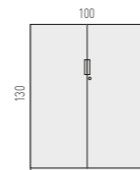
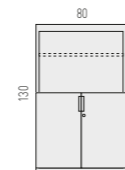
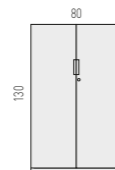
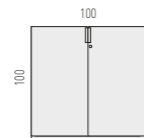
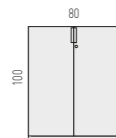
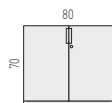



# METAL ACTIU

Armarios con posibilidad de colocación de ruedas opcionales y montaje sencillo que confieren movilidad para uso en espacios dinámicos

Les possibilités de stockage sous la table grâce à des caissons qui permettent la personnalisation de couvertures et / ou de façades unifiant l' image globale de l' espace dans lequel ils sont situés

Possibilities for using under table bucks storage with custom covers and / or fronts to unify the overall image of the space in which they are located.

Ablagemöglichkeiten unter dem Tisch durch Rollcontainer, deren Oberplatte und / oder Seitenflächen individuell gestaltet werden können und das allgemeine Image des Raums vereinheitlichen.



# METAL ACTIU



Bisagras de bloqueo automático con regulación tridimensional y auto-cierre. Sistema de cierre mediante fallebas planas laterales con desplazamiento longitudinal. Puertas batientes fabricadas en acero o melamina. Sistemas de cierre antivuelco integrado.

Hinges with automatic lock on system. Three positions. Self-locking door. Locking system with longitudinal flat side latches. Steel Flip up doors or melamine flip up doors. Integrated anti-tilt system.

Un système de mécanisme de verrouillage avec le côté plat longitudinal. Charnières avec un blocage automatique et un régulateur tridimensionnel avec une fermeture automatique. Portes battantes fabriqué en acier ou mélamine. Système de fermeture anti-basculé.



Guías telescópicas de cojinetes de bolas en acero con extracción total. Sistema de seguridad con retención que impide la caída del cajón tras realizar su máxima carrera de salida. Cajones y cubetas con cuerpo de acero acabado aluminizado.

Steel telescopic balls bearing slides. Maximum length. Security system to stop the runners and avoid the drawer to fall when totally opened. Front and filing drawers manufactured in steel structure with aluminium finish.

Glissières télescopiques de coussins de billes en acier fabrique en extraction totale. Système de sécurité anti-chute du tiroir après son ouverture au maximum. Tiroirs et tiroirs classeurs fabriqués en structure d' acier avec finition en aluminium.

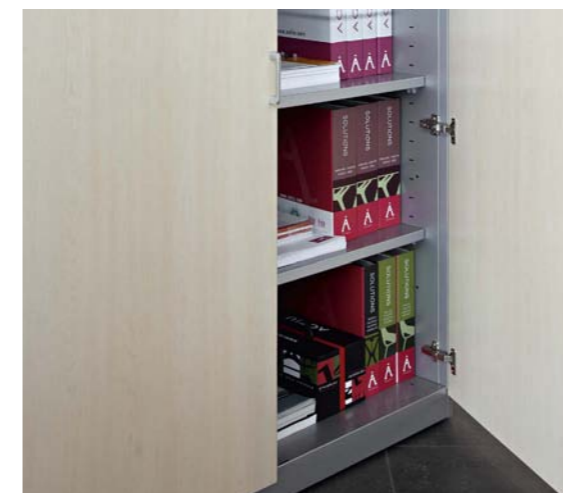

Desmontable y de fácil montaje. Estructura con envolvente única sin uniones vistas. Pintura electroestática. Espesor de capa = 90 µm. Doble rail inferior para colocación de carpetas suspendidas. 4 Niveladores de fácil acceso interior.

Easy assembling and dismantling. One structure only without joints. Electrostatic coat. Coating thickness = 90 µm. Double bottom runner to place suspended folders. 4 inner levelers. Easy access.

Assemblage et démontage facile. Structure unique sans joints visible. Peinture électrostatique. Couche standard = 90 µm. Etagères avec un double rail pour placer les fichiers suspendus. Accès facile aux 4 niveaux intérieur.

# METAL ACTIU



# METAL ACTIU

## SOPHISTICATED INNOVATION

Dividen, clasifican, almacenan y ordenan. Los armarios del persiana se presentan como una solución actual y eficiente de clasificación y archivo.

They divide, classify, store and sort. Blind door cabinets are presented as a current and efficient solution of filing and storage.

Partagez, classez, stockez et trie. Les armoires aux portes a rideaux sont une solution actuelle et efficace au classement et archivage

Teilen, klassifizieren, archivieren und ordnen. Die Schränke mit Rolläden präsentieren sich als eine aktuelle und effiziente Ablage- und Archivierungslösung.

Perfil magnético auto-cierre  
Self locking magnetic profile  
Profil magnétique avec auto-fermeture  
Automatische schloss





# METAL ACTIU

Posibilidades de almacenamiento diversas como el empleo de lejas, carpetas suspendidas ó carpeteros extraíbles dinamizan los sistemas de almacenamiento.

Several storage options like the use of shelves, hanging folders or removable filing folders make for dynamic storage systems.

Plusieurs options de stockage comme l' utilisation de placards, dossiers suspendus ou archivages amovibles dynamisent les systèmes de stockage.

Verschiedene Ablagemöglichkeiten, wie der Einsatz von Einlegeböden und Hängeregistraturen oder ausziehbare Aktenschränke dynamisieren die Ablagesysteme

# METAL ACTIU

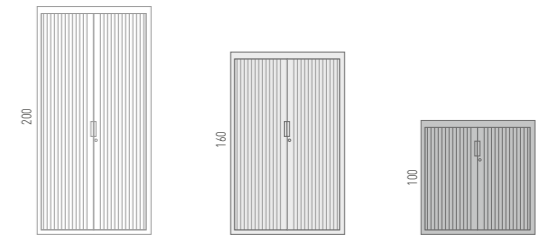

Blanco / Blanco  
White / White  
Blanc / Blanc  
Weiß / Weiß



Blanco / Erable  
White / Maple  
Blanc / Erable  
Weiß / Ahorn



Aluminizado / Blanco  
Silver / White  
Aluminium / Blanc  
Alu.Farbe / Weiß



Aluminizado / Aluminizado  
Silver / Silver  
Aluminium / Aluminium  
Alu.Farbe / Alu.Farbe



Aluminizado / Erable  
Silver / Maple  
Aluminium / Erable  
Alu.Farbe / Ahorn



Aluminizado / Olmo  
Silver / Elm  
Aluminium / Orme  
Alu.Farbe / Urme



Aluminizado / Nogal  
Silver / Walnut  
Aluminium / Noyer  
Alu.Farbe / Nussbaum



# METAL ACTIU

DESIGN + QUALITY + FUNCTIONALITY

# METAL ACTIU





# METAL ACTIU

Lamas con protección para un uso intensivo que confieren mayor sedosidad, resistencia del color a la luz y una mayor durabilidad.

Lame extrudée de haute qualité pour obtenir une touche soyeux, une protection anti-viellissement, une couleur résistante à la lumière et une protection contre les éraflures.

Tambour doors. Extruded resistant slats covering with high quality transfer technique to give silk texture, anti-ageing protection, light and scratch

Rollschiebetüren für eine intensive Nutzung. Mehr Haltbarkeit. Duderstadt der Farbe gegen das Licht.

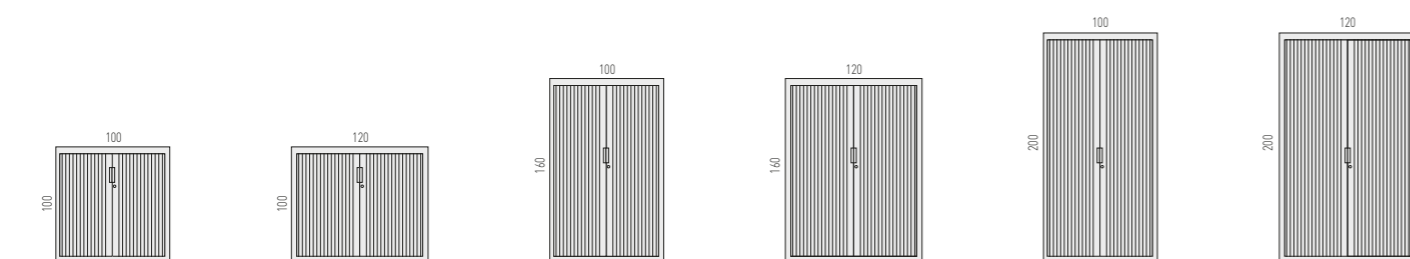

Perfil central de aluminio.  
Aluminium profile in the middle.  
Profilé en aluminium dans le centre.



Resistencia lateral al hundimiento.  
Resistance to pressure in the side angle.  
Résistance à l'effondrement par pression frontale aux angles latéraux.



Canal de persiana integrado en la base.  
Runners integrated in base.  
Canal pour rideaux intégré sur la base.



Estantes con doble rail inferior, tapa incluida.  
Double bottom runner. Upper top included  
Etagères avec un double rail pour placer les fichiers suspendus.



Nivelación de fácil acceso.  
4 inner levelers. Easy access  
Accès facile aux 4 niveaux intérieur.



Carpeteros con extracción total.  
Pull out frames with total extraction.  
Total dossiers extractibles



Tiradores encastrados.  
Fitted handles.  
Poignées encastrées



Perfil magnético auto-cierre.  
Self locking magnetic profile.  
Profil magnétique avec auto-fermeture.



Regulación de estantes.  
Height adjustable shelves.  
Etagères réglables en hauteur.

# METAL ACTIU

EFFICIENT WORK SOLUTIONS

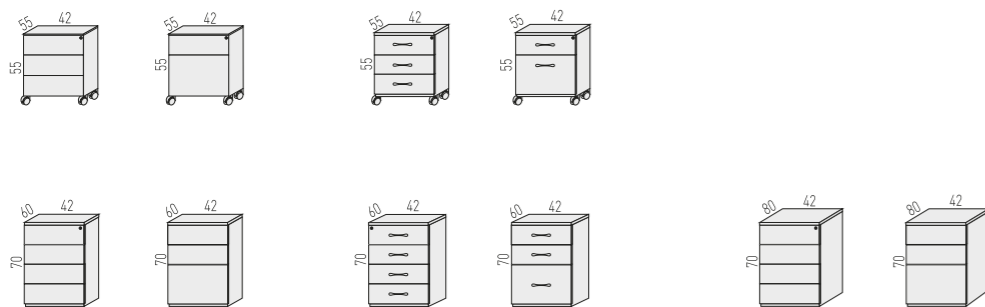

# METAL ACTIU

Los bucks con ruedas con capacidad para un uso personal y diario, clasifican mediante el empleo de cajones o archivos de extracción total y fácil acceso.

Several storage options like the use of shelves, hanging folders, including on the top level or removable filing folders make for dynamic storage systems while allowing multiple combinations depending on the needs and requirements of each work position.

Plusieurs options de stockage comme l' utilisation de placards, dossiers suspendus, même sur le couvercle supérieur ou archivages amovibles dynamisent les systèmes de stockage, tout en permettant des combinaisons multiples selon les besoins et exigences de chaque poste.

Verschiedene Ablagemöglichkeiten, wie der Einsatz von Einlegeböden und Hängeregistraturen selbst in der Oberplatte und ausziehbare Aktenschränke dynamisieren die Ablagesysteme und gestatten zugleich zahlreiche Kombinationen.



Cajones de extracción Total  
Complete extraction of the drawer  
Guide à extraction totale  
Volle unsichtbare schiene

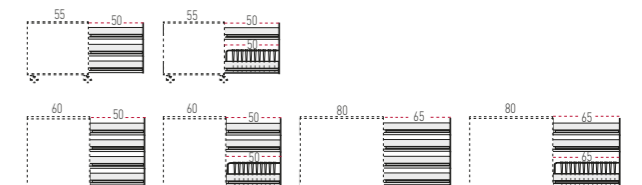



# METAL ACTIU



# METAL ACTIU

Sistemas de archivo verticales.  
Sirven de almacenamiento auxiliar en lugares operativos donde el registro de documentación física accesible resulta necesario para el trabajo diario.

Vertical filing systems.  
They are used as auxiliary storage in operating locations where the filing of accessible physical documentation is necessary for daily work.

Systèmes d'archivage vertical.  
Servent de stockage auxiliaire dans des endroits opératifs, où l'archivage accessible des documents sur papier est nécessaire pour le travail quotidien.

Vertikale Archivierungssysteme.  
Dienen als zusätzliche Ablage an Arbeitsplätzen, wo die Archivierung von physischen Unterlagen für die tägliche Arbeit erforderlich ist.

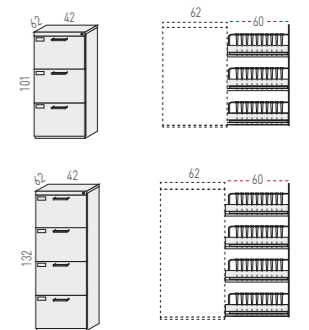
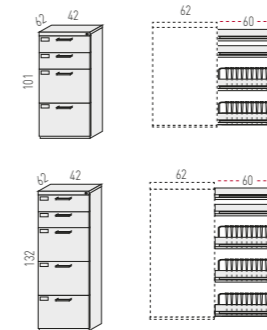



# declaración ambiental de producto

## Análisis de Ciclo de Vida

El análisis de ciclo de vida del producto cubre todas las etapas del mismo como se muestra a continuación



## ecodiseño

### Resultados alcanzados en las etapas de ciclo de vida

Los productos Actiu son diseñados considerando diferentes estrategias ambientales.

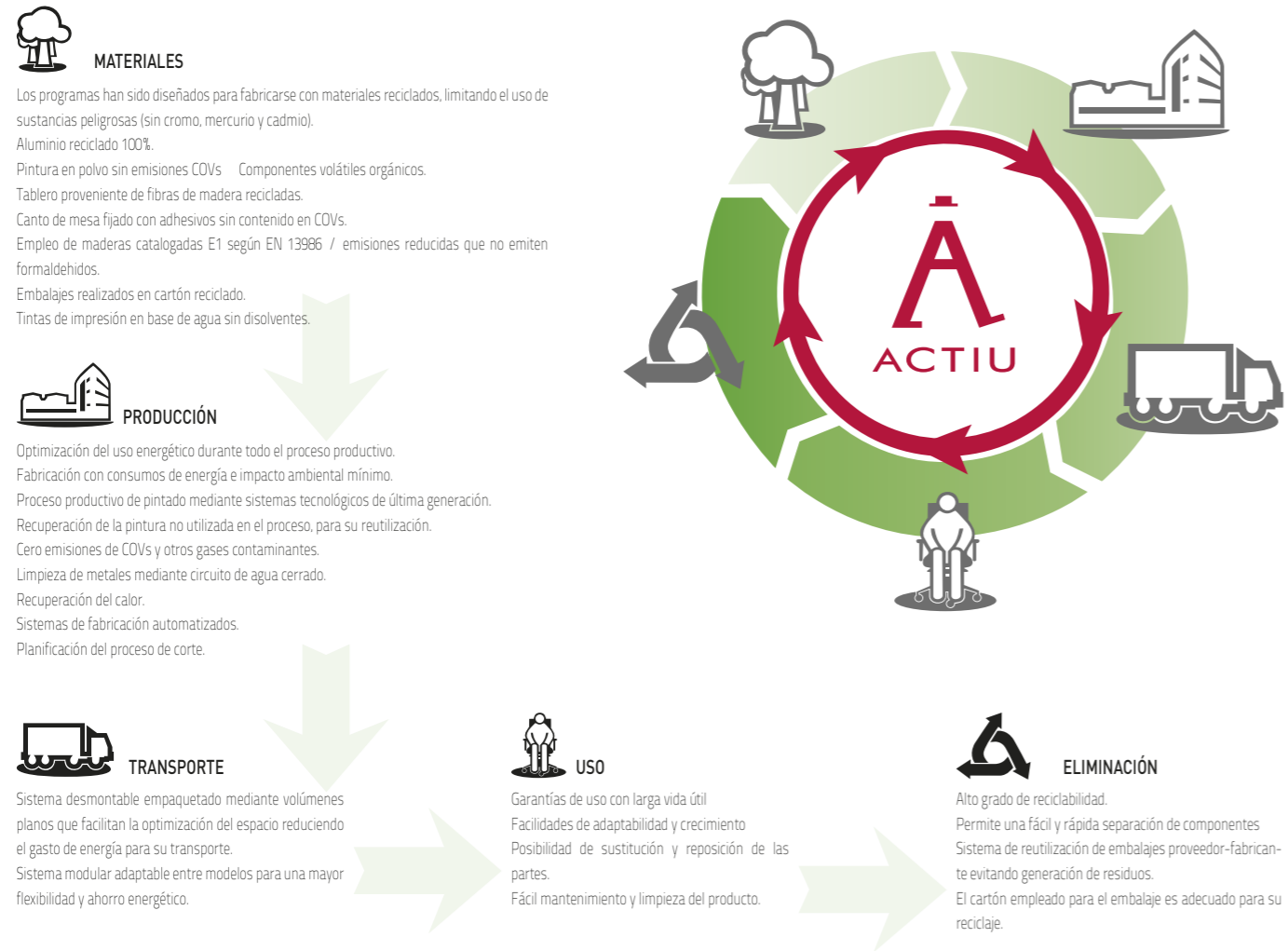

## certificados y referencias

Los diferentes programas permiten la obtención de puntos en diferentes categorías medioambientales, referentes a parcelas sostenibles, materiales y recursos, eficiencia en agua, energía y atmósfera, calidad ambiental interior, e innovación y diseño, que se aplican a un edificio para la obtención de su certificación LEED.



# PARQUE TECNOLÓGICO ACTIU



Arquitecto: JMª - José Mª Tomás Llavador

### PARQUE TECNOLÓGICO ACTIU

Producción energética planta solar: 7.000.000 kwh/año  
Recogida y canalización de aguas pluviales  
Depósitos agua: 12.000 m³  
Zonas de encuentro, servicios y atención infantil

Zonas verdes: 130.000 m²  
Superficie Industrial Total: 200.000 m²  
Edificio Corporativo: 6.000 m²  
Centro logístico: 18.000 m²  
Plantas productivas: 40.000 m²

Más información en: [www.actiu.com](http://www.actiu.com)

