



www.actiu.com



LIBRARY

ACTIU

COD: 9893 • 06-11 • 1*

 POR FAVOR RECICLAR CUANDO QUEDE OBSOLETO
PLEASE RECYCLE WHEN OBSOLETE
S'IL VOUS PLAÎT, MERCI DE RECycler
WENN NICHT MEHR AKTUELL, RECYCELN

 PAPEL 100% RECICLADO

Aplicación

Library es el nuevo sistema de estanterías para equipamiento de bibliotecas y espacios dedicados a la exposición y archivo de todo tipo de información, desarrollado por Alegre Industrial™ en colaboración con el dpto. I+D de Actiu.

Library responde a criterios productivos sostenibles, resultado un producto robusto y estable, respetuoso con nuestro entorno; una solución competitiva para proyectos donde la calidad, responsabilidad y coste, significan factores determinantes en la toma de decisiones.

Application

Library is the new shelving system to equip libraries and educational spaces dedicated to the exhibition and filing of all types of information developed by AlegreIndustrial™ in collaboration with R&D department at Actiu.

Library meets all the criteria for sustainable production, resulting in a robust and stable product, respectful with the environment, a competitive solution for projects where the quality, responsibility and cost are key factors..

Application

LIBRARY est le nouveau système d'étagère pour équiper les bibliothèques, les zones d'expositions et de rangement de tout type d'information, crée par Alegre Industrial™ avec la participation du département R&D + Innovation d'Actiu

Library répond aux critères de production durable et devient ainsi un produit robuste, stable, respectueux de notre environnement. Une solution compétitive pour les projets où la qualité, la responsabilité et le coût sont les facteurs déterminants dans la prise de décisions.

Einsatz

Library ist ein neues Regalsystem zur Ausstattung von Bibliotheken und Bereichen, die der Ausstellung und Archivierung jeglicher Art von Informationen dienen, entwickelt von Alegre Industrial™ in Zusammenarbeit mit dem Actiu Forschungs- und Entwicklungsbereich.

Library erfüllt die Kriterien einer nachhaltigen Produktion, durch die ein solides und stabiles Produkt hergestellt und gleichzeitig auf unsere Umwelt Rücksicht genommen wird; eine wettbewerbsfähige Lösung für Projekte, in denen Qualität, Verantwortung und Kosten bedeutende Faktoren im Entscheidungsprozess sind.



04

Library LEVEL

Sistema estructural con perfil de acero de marco cerrado
Structural system, built by a steel profile frame
Système structurel, châssis en acier et un encadrement fermé
Strukturelles System mit geschlossenem Stahlprofilrahmen

14

Library CLASS 10

Estanterías con laterales en chapa de acero de doble panelación
Shelving system with sides from steel sheets with double panel
Système d'étagère de panneaux latéraux en tôle d'acier double
Bücherregale für Ausrüstung, mit seitlichen Doppel Stahlblech Paneele

20

Library CLASS 20

Una solución con acabados naturales que aportan calidez
A natural finishes solution that brings warmth
Une solution naturelle qui apporte de la chaleur
Eine Lösung mit natürlichen Ausführungen die Herzlichkeit beitragen

28

...and MORE

Soluciones de equipamiento para espacios públicos y privados
Equipment solutions for private and public spaces
Solutions d'équipement pour les espaces publics et privés
Ausrüstung Lösungen für öffentliche und private Räume

By: alegreindustrial™

Library LEVEL

Idea básica. Modelo LEVEL

Está basado en un sistema estructural de gran ligereza visual, conformado a partir de un perfil de acero de marco cerrado con niveladores que permite crecimientos compartiendo el pie de apoyo entre módulos, y que a su vez ofrece soluciones "a medida" a todas las necesidades que se presentan en este tipo de equipamientos.

Basic idea. LEVEL model

It is based on a structural system of great visual lightness, built by a steel profile frame linked by shelves which determine the different levels of progression. By sharing the middle profile you can adapt to any project layout customising the product to the client needs.

Idée de base. Modèle Level

Basé sur un système structurel formé à partir d'un cadre fermé en acier et munis de niveleurs, ce qui permet de réaliser des modules de croissance en partageant le pied d'appui entre les modules. Ceci offre des solutions sur mesure à tous les besoins possibles pour ce type d'équipement.

Grundidee. Modell LEVEL

Das Modell basiert auf einem strukturellen System großer visueller Leichtigkeit; es beruht auf einem geschlossenen Stahlprofilrahmen mit Nivellierern, lässt Erweiterungen mittels Fußteil und Stützen zu und bietet somit "maßgeschneiderte" Lösungen für jegliche Anforderungen in diesen Ausstattungsbereichen.



LEVEL permite la adaptación de separadores translúcidos en diversos colores que aportan dinamismo y nuevas soluciones a los diferentes espacios.

La oferta cuenta con dos profundidades en 3 alturas, una de fondo 38 cm con acceso a una cara; y otra doble, de fondo 69 cm con acceso a ambos lados.

LEVEL includes optional acrylic side dividers providing a dynamic and new solution to different spaces.

The offer has 2 models in 4 heights, one individual with a 38cm depth with access to one side; or double, with a depth of 69cm.

LEVEL permet d'adapter des séparateurs translucides de différentes couleurs qui offrent un dynamisme et de nouvelles solutions aux différents espaces. Le système a deux modèles de 3 hauteurs et un modèle individuel avec 38 cm de profondeur à accès sur un des côtés. Ou un modèle double, avec 69 cm de profondeur, et accessible des deux côtés.

LEVEL ermöglicht die Anbringung lichtdurchlässiger Trennelemente in verschiedenen Farben, die Schwung und Dynamik in den Raum bringen und für unterschiedliche Bereiche neue Lösungen bieten.

Das System umfasst zwei Modelle mit vier unterschiedlichen Höhen: das Einzelmodell mit 38 cm Tiefe und Zugang von einer Seite, das Doppelmodell mit 69 cm Tiefe und Zugang von beiden Seiten.

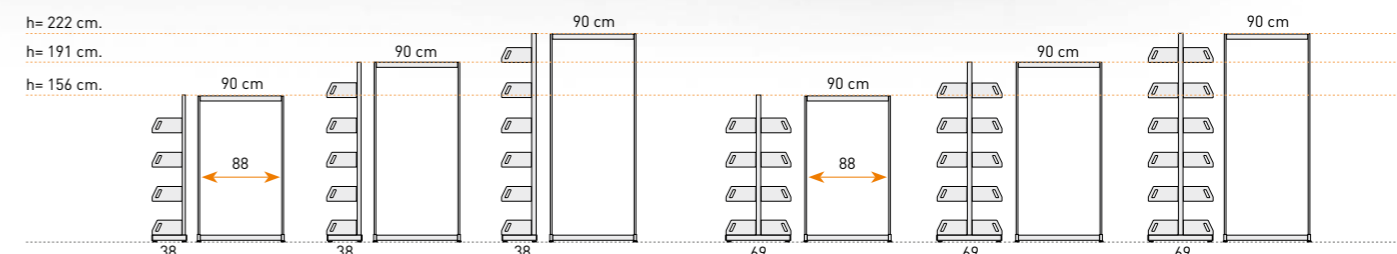
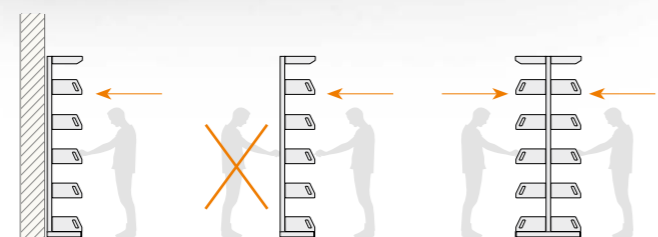
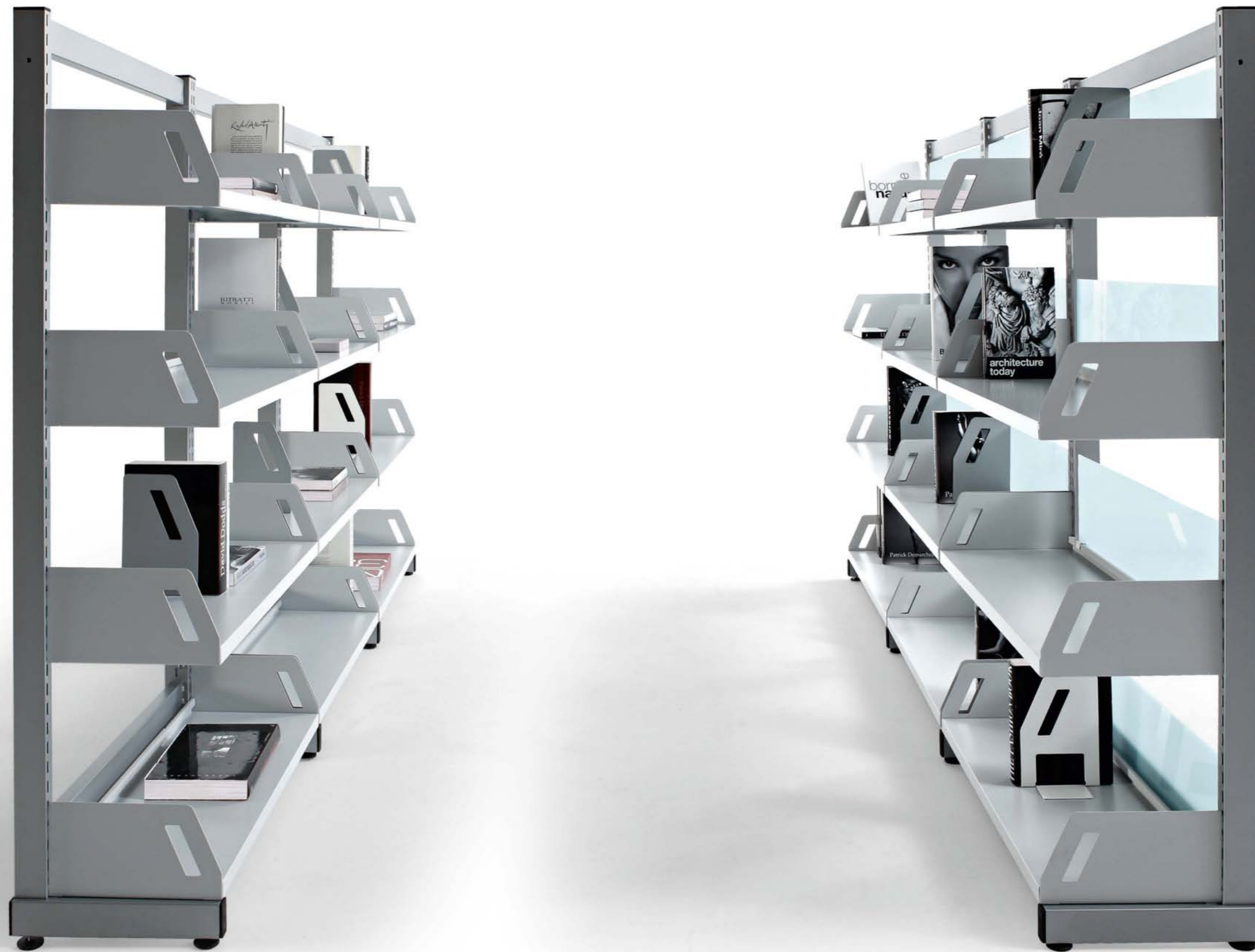

El programa Level cuenta con variedad de elementos singulares para atender las demandas de las bibliotecas y mediatecas. La distribución de los espacios se realiza de una manera ergonómica y estética, para que el acceso a los mismos resulte cómodo y eficaz.

The program Level has a variety of unique items to meet the demands of libraries and media centres. The distribution of space is done in an ergonomic and aesthetic way in order that access to them is comfortable and effective.

Le programme Level a une grande variété d'articles pour répondre aux besoins en bibliothèques et médiathèques. L'agencement des espaces se réalise de manière ergonomique et esthétique pour rendre leur accès facile et commode.

Mit dem Programm LEVEL ist es möglich, die Anforderungen von Bibliotheken und Mediateken durch eine Vielzahl einzigartiger Elemente zu erfüllen. Die Raumaufteilung wird nach ergonomischen und ästhetischen Gesichtspunkten vorgenommen und ermöglicht als solches einen bequemen und schnellen Zugang zu allen Bereichen.

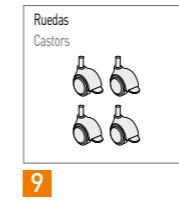
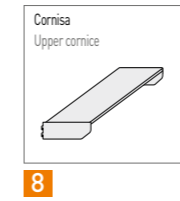
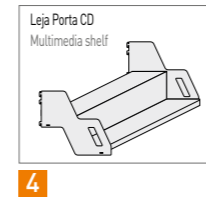
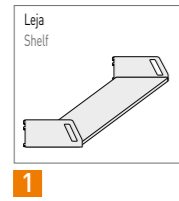
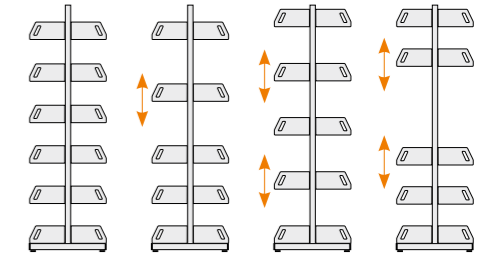

Detalle de estantería con y sin cornisa superior
Detail of bookcase with and without upper cornice
Étagère avec ou sans corniche supérieur
Detail Regal mit und ohne Regalabdeckung (Sims)



Programa diseñado para el equipamiento de Bibliotecas, pudiendo cubrir una amplia gama de necesidades, desde la pequeña biblioteca de despacho a la gran instalación de Bibliotecas públicas.

Program designed for the equipment of libraries, which can cover a wide range of needs, from a small office library to big public library facilities.

Programme conçu pour équiper les bibliothèques, et pour répondre à tous les besoins, du petit bureau aux grandes bibliothèques publiques.

Das Programm wurde zur Ausstattung von Bibliotheken entwickelt und deckt ein breites Spektrum an Erfordernissen ab, von einer kleinen Bürobibliothek bis hin zur Einrichtung großer öffentlicher Bibliotheken.



La utilización de laterales traslúcidos de poliestireno y metacrilato, permiten personalizar diferentes instalaciones.

The use of frosted polystyrene or methacrylate gives a personal touch in the installations.

L'utilisation des latéraux translucides en polystyrène et méthacrylate permet de personnaliser les différentes installations.

Die Verwendung von lichtdurchlässige Seitenteile aus Polystyrol und Methacrylat, ermöglicht eine persönliche Note zu den verschiedenen Einrichtungen.

Los acabados de pintura favorecen la resistencia de los estantes frente al desgaste, debido a la colocación y extracción de libros y documentos digitales. La adaptación de embellecedores translúcidos en los laterales aporta frescura a las estanterías consiguiendo composiciones con personalidad propia.

The paint finishes promote the resistance of the shelves against wear from the placement and extraction of books and digital documents. The adaptability of the end panels provides freshness to the shelving obtaining layouts with their own personality.

Les finitions des peintures permettent la résistance des étagères à l'usure causée par les déplacements des livres et des documents numériques. Les enjoliveurs latéraux offrent une fraîcheur aux étagères et aux compositions personnelles.

Die Lackierungen erhöhen die Widerstandsfähigkeit der Regale gegenüber der Abnutzung, die durch das Hineinstellen und Entnehmen der Bücher und der digitalen Dokumente entsteht. Die an den Außenseiten angebrachten Verblendungen bringen Frische in das Regalsystem und schaffen Kompositionen mit einer eigenen persönlichen Note.

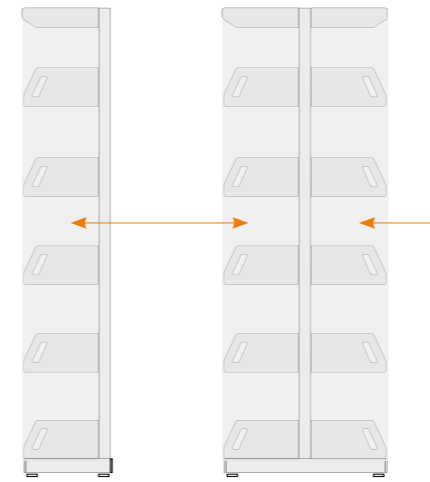

Mismo embellecedor lateral para configuraciones simples y dobles
The same end panels style can be used for single and double configurations
On utilise les mêmes enjoliveurs pour les combinaisons simples et doubles
Gleichartige Seitenverkleidung für einfache und doppelte Konfigurationen

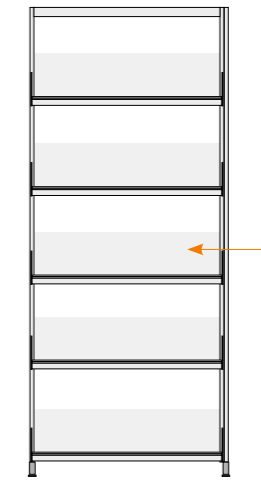

Separador central para módulos simples y para dobles con lejas al mismo nivel
It has a decorative divider for one and two faced configurations, with fittings at the same level
Séparateur décoratif pour les configurations à deux faces, avec des accessoires situés aux même niveaux sur les deux côtés.
Dekoratives Trennelement für Konfigurationen mit Zugang von zwei Seiten, mit beidseitig auf gleicher Höhe angeordnetem Zubehör

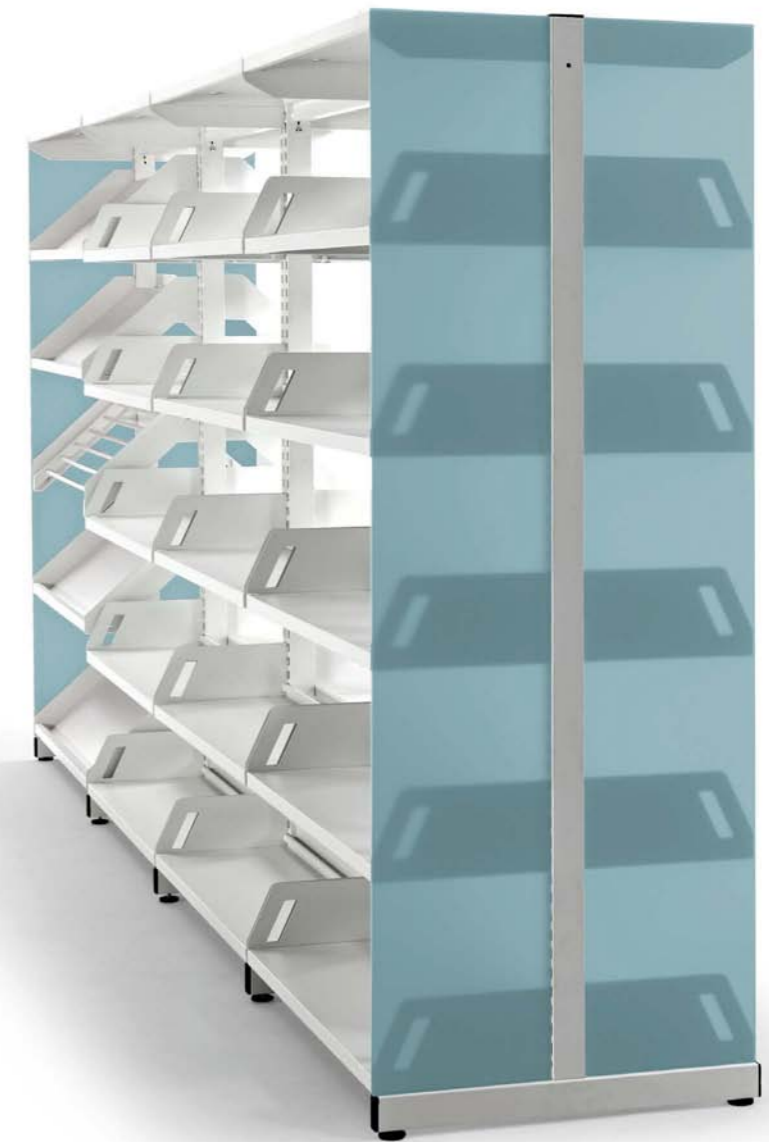

Library CLASS 10

Library CLASS

Un diseño diferenciador, técnico y racional capaz de suscitar plena satisfacción, CLASS ha sido diseñada desde el mayor rigor técnico, desarrollando soluciones que facilitan su montaje, aportando máxima flexibilidad para la ampliación y continuidad en cada proyecto.

Library CLASS

A distinguished, technical and rational design, capable of providing full satisfaction, CLASS has been designed from the more technical rigor, developing solutions that facilitate assembly, providing maximum flexibility for expansion and continuity of each project.

Library CLASS

Un design différenciateur, technique et rationnel, capable de susciter une entière satisfaction, CLASS a été conçu à partir de la plus grande rigueur technique, en développant des solutions faciles à monter et qui apportent une grande flexibilité pour l'expansion et la continuité de chaque projet.

Library CLASS

Mit einem unvergleichlichen Design, technisch und systematisch zur Vollkommenheit ausgereift, wurde Library CLASS von höchster technischer Präzision aus konzipiert, mit Lösungen, die eine Montage vereinfachen und der Erweiterung und Kontinuität eines jeden Projektes maximale Flexibilität bieten.





CLASS se fabrica con laterales en chapa de acero de panelación doble y espesor 0,8 mm, complementado con tableros de bilaminado de 10 mm de espesor de forma normalizada que permiten su personalización en acabados madera.

CLASS is made with sides from steel sheets with double panel thickness 0.8 mm, complete with melamine chipboard 10mm thickness as standard but it can be easily customised.

CLASS est composée de panneaux latéraux en tôle d'acier double avec 0,8 mm d'épaisseur et complété de panneaux d'agglomérat bi-couche de 10 mm d'épaisseur en standard et qui peuvent être personnalisés.

Library CLASS wird mit Seitenwänden aus Stahlblech hergestellt, mit doppelter Paneelierung, 0,8 mm dick, verblendet mit Melaminplatten von 10 mm Dicke in Standardausführung, die eine individuelle Gestaltung ermöglichen.

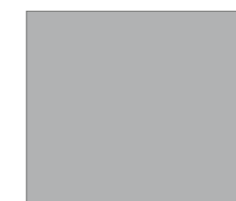

Aluminizado
Silver
Aluminium
Alumin



Blanco
White
Blanc
Weiß

Embellecedor lateral de melamina (Opcional)
Melamie chipboard (Optional)
Panneaux bi-couche (Optionell)
Melaminplatten (Optional)



El sistema cuenta con dos modelos en 4 alturas, uno individual de fondo 35 cm con acceso por uno de sus lados; y otro doble, de fondo 67 cm; con laterales y estantes de metal; y con trasera de chapa de acero, tablero bilaminado o bastidor de acero sin trasera que configura espacios abiertos de mayor visibilidad.

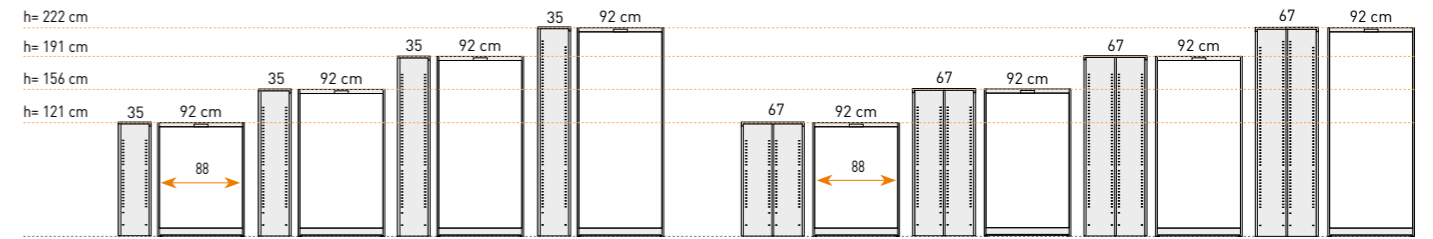
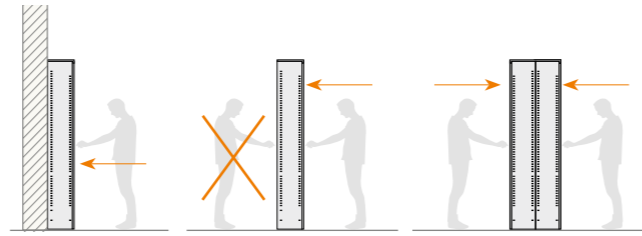

The system has 2 models in 4 heights, one individual with a 35 cm depth with access to one side; or double, with a depth of 67 cm; with steel studs and metal shelves; and rear steel panel, MFC or steel frame without rear open space set visibility.

Le système a deux modèles de 4 hauteurs et un modèle individuel avec 35 cm de profondeur à accès sur un des côtés. Ou un modèle double, avec 67 cm de profondeur, avec des montants en acier et des étagères métal, et avec un panneau arrière en tôle d'acier, un panneau d'agglomérat bi-couche ou un châssis en acier sans panneaux arrière pour des espaces ouverts de meilleure visibilité.

Das System umfasst zwei Modelle mit vier unterschiedlichen Höhen: das Einzelmodell mit 35 cm Tiefe und Zugang von einer Seite, das Doppelmodell mit 67 cm Tiefe und Zugang von beiden Seiten, mit Stahlstützen und Metallregalen, und mit Rückwand aus Stahlblech, mit Melaminverkleidung oder Stahlrahmen ohne Rückwand, wodurch offene Flächen mit größerer Transparenz entstehen.



Library CLASS 20

CLASS 20. Un producto fabricado de forma normalizada con laterales de tablero bilaminado en acabados blanco, erable y olmo. Para proyectos específicos Actiu ofrece la posibilidad de otros acabados de recubrimiento en estratificados ó maderas naturales.

The natural finish, modularity and warmth, form a product made with natural wood or melamine chipboard in a standardized manner.

Sa finition naturelle, modulable et de qualité, constitue un produit fabriqué en bois naturel pour les projets ou panneaux double d'agglomérat en standard.

Natürliches Aussehen, Modularität und Wärme stehen in Einklang mit einem Produkt, das je nach Projekt mit natürlichem Holz oder mit standardisierter Melaminverblendung hergestellt wird.

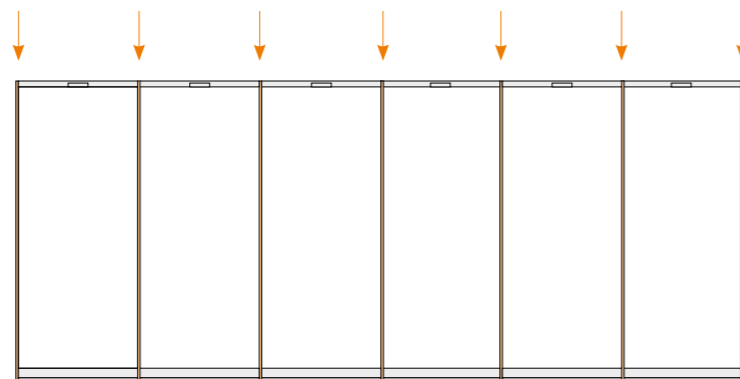

Blanco
White
Blanc
Weiß

Erable
Maple
Erable
Ahorn

Nogal
Walnut
Noyer
Nussbaum



Base metálica opcional con niveladores que facilita la limpieza inferior. (válido para Class 10 y 20)

Optional metal base with levelers for better cleaning. (available in Class 10 and 20)

Base métallique en option avec des niveleurs qui facilitent le nettoyage dans la partie inférieure. (valide pour Class 10 et 20)

Optional Metallboden mit Nivellierungen für eine einfache Reinigung. (Gültig für Class 10 und 20)





La posibilidad de incorporar tapas superiores permite personalizar las configuraciones a la vez que facilita la operatividad de los módulos con menor altura.

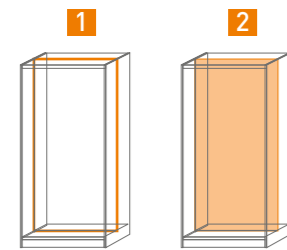

- 1 Marco estabilizador de acero
Steel frame stabilizer
Châssis en acier
Stabilisierender Stahlrahmen
- 2 Trasera de laminado opcional
Optional melamine chipboard backs
Panneau arrière en double aggloméré en option
Rückwand mit Melaminplatten optional



The possibility of incorporating top covers allows one to personalise the configurations while facilitating the operation of the modules with lower height.

Il est possible d'introduire les tops supérieurs pour personnaliser et configurer les modules moins hauts.

Die Möglichkeit, Oberplatten anzubringen, lässt individuelle Konfigurationen zu und gestattet gleichzeitig die Nutzung der Module mit geringer Höhe.

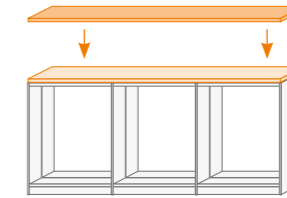

La posibilidad de incorporar tapas superiores permite personalizar las configuraciones a la vez que facilita la operatividad de los módulos con menor altura.

The possibility of incorporating top covers allows one to personalise the configurations while facilitating the operation of the modules with lower height.

Il est possible d'introduire les tops supérieurs pour personnaliser et configurer les modules moins hauts.

Die Möglichkeit, Oberplatten anzubringen, lässt individuelle Konfigurationen zu und gestattet gleichzeitig die Nutzung der Module mit geringer Höhe.



Los accesorios del sistema Class -Lejas, soportes multimedia, revisteros, expositores de almacenamiento- son fabricados en chapa de acero de 0,8 mm de espesor. Las puertas para vitrina se fabrican en perfil de aluminio anodizado con vidrio templado transparente y cierre de seguridad.

CLASS system accessories - shelves, multimedia supports, magazine holders, display storage- are made of a steel sheet with 0,8mm thickness. The cabinet doors are made of anodized aluminium with clear tempered glass and have a lock.

Les accessoires du système Class - étagères, supports multimédias, les porte revues, les présentoirs sont fabriqués en tôle d'acier de 0,8 mm d'épaisseur. Les portes des vitrines sont fabriquées en aluminium anodisé en verre transparent et serrure de sécurité.

Die Zubehörteile des CLASS Systems - Einlegeböden, Multimediafächer, Magazin fächer, Warenaufsteller - werden aus Stahlblech von 0,8 mm Dicke hergestellt. Die Profile der Vitrinentüren sind aus eloxiertem Aluminium und werden mit gehärtetem Klarglas und Sicherheitsschloss geliefert.



Library LEVEL

Sistema estructural de gran ligereza visual, conformado a partir de un perfil de acero de marco cerrado con niveladores que permite crecimientos compartiendo el pie de apoyo entre módulos.

Structural system of great visual lightness, built by a steel profile frame linked by shelves which determine the different levels of progression.

Système structurel formé à partir d'un cadre fermé en acier et munis de niveleurs, ce qui permet de réaliser des modules de croissance en partageant le pied d'appui entre les modules.

Auf einem strukturellen System großer visueller Leichtigkeit; es beruht auf einem geschlossenen Stahlprofilrahmen mit Nivellierern, lässt Erweiterungen mittels Fußteil und Stützen zu.

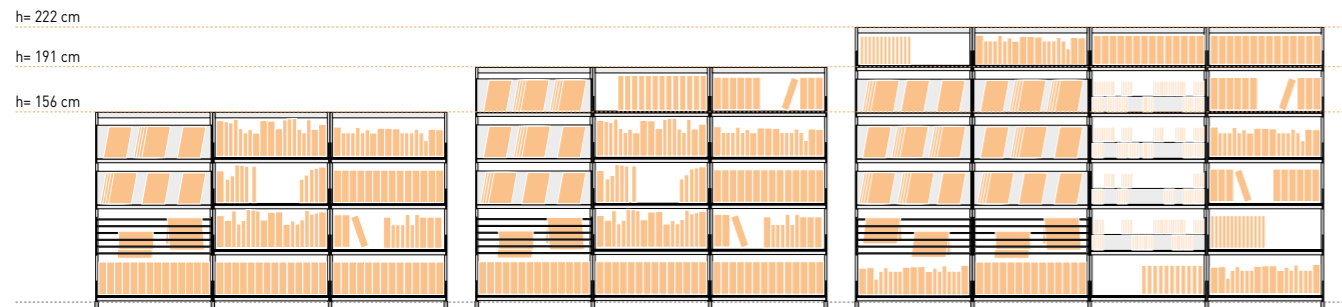
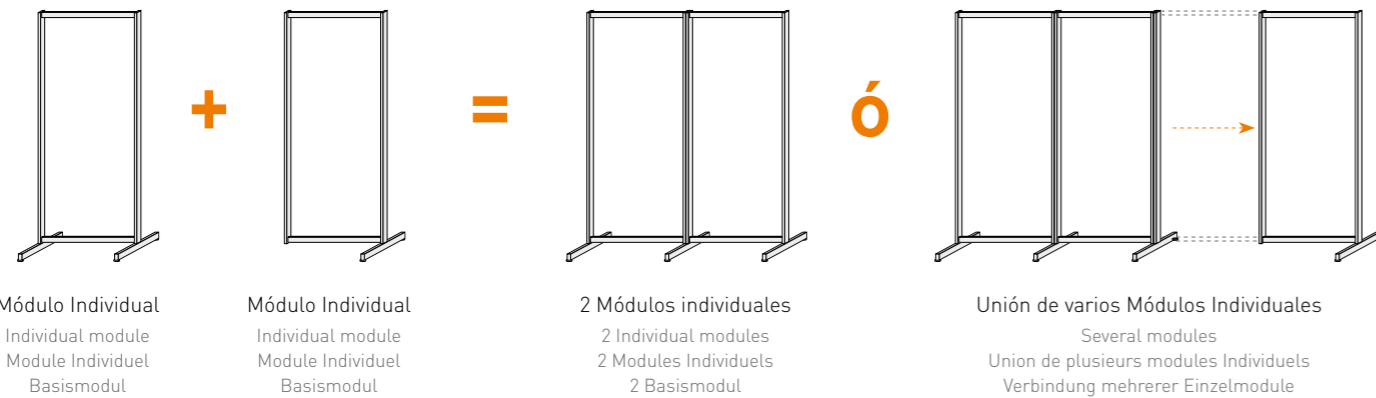

Library CLASS

Class permite crecimientos progresivos tanto en módulos a una cara como en módulos a dos caras, partiendo de un módulo individual y añadiendo a éste tantos módulos de progresión como se necesiten, compartiendo laterales que pueden ser de metal, tablero bilaminado ó maderas naturales para proyectos específicos.

Class bookcases are progressive, both in 1 access modules and in the double face modules. To be able to get a progression, it is necessary to order the starter modules plus as many progressive modules as the client needs. Side panels shared in the modules can be made of metal, MFC or plywood for specific projects.

Class permet de réaliser des modules de croissance progressive pour les modules à une ou deux faces, en partant d'un module individuel et en rajoutant à ce dernier, autant de modules de progression souhaités. Ceux-ci partagent les panneaux latéraux qui peuvent être en métal, ou en panneau bi-couche, ou en bois naturels pour des projets spécifiques.

Class ermöglicht progressive Erweiterungen in beiden Modulen auf der einen Seite als zweiseitige Module, das gehen von einem individuellen Modul und das Hinzufügen dieses, so viele Module wie sie gebraucht werden, gemeinsame Nutzung von Seitenteile die aus Metall, Naturholz oder Melaminplatte für spezifische Projekte sein können.

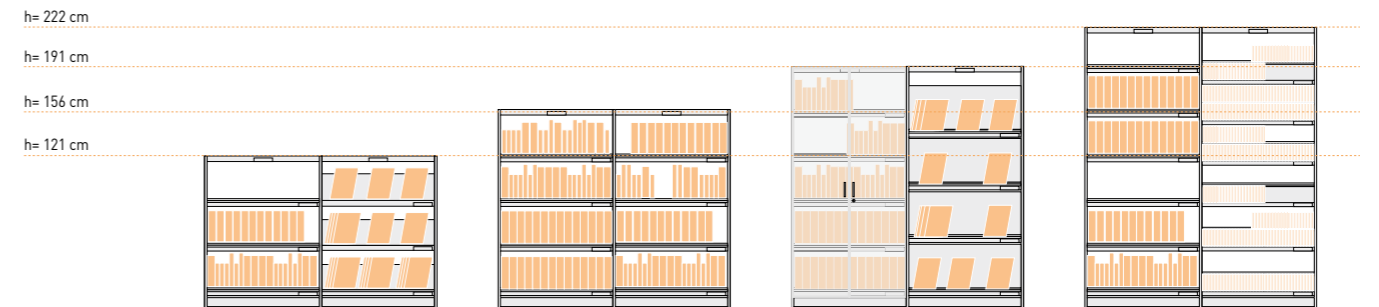

... and

more

Soluciones de equipamiento para espacios públicos y privados
Equipment solutions for private and public spaces
Solutions d'équipement pour les espaces publics et privées
Ausrüstung Lösungen für öffentliche und private Räume

Potenciales utilizaciones: sistema de exposición de información en agencias de viajes; centros y delegaciones de turismo; estudios de arquitectura; bibliotecas públicas o de empresas; así como equipamiento de espacios abiertos para las tradicionales necesidades de archivo.

Potential uses:
Information display systems in travel agencies; centres and tourism delegations; architectural studies; public or private libraries; as well as the equipping of open spaces for traditional filing needs.

Utilisations possibles:
système de présentoir pour information dans les agences de Voyage, les centres d'office du tourisme, les cabinets d'architecture, les bibliothèques publiques ou d'affaires, ainsi que les équipements traditionnels, espace ouvert, pour le stockage des rangements

Mögliche Einsatzbereiche:
Ausstellungssysteme für Informationsmaterial in Reisebüros, Touristikzentren und -büros, Architekturbüros, für öffentliche Bibliotheken oder Firmenbibliotheken sowie zur Ausstattung offener Bereiche für die klassische Archivierung.

Equipamiento **INTEGRAL**

Actiu ofrece soluciones de equipamiento para espacios públicos y privados que crean ambientes cómodos y agradables; espacios que facilitan la concentración, creatividad e inspiración de las PERSONAS.

INTEGRAL EQUIPMENT

Actiu offers equipment solutions for private and public spaces to create comfortable and pleasant environments; spaces that facilitate concentration, creativity and inspiration to people.

EQUIPEMENT INTÉGRAL

ACTIU offre des solutions d'équipement pour les espaces publics et privées pour créer des ambiances agréables et confortables : des espaces qui facilitent la concentration, la créativité et l'inspiration des PERSONNES.

INTEGRALES EQUIPMENT

Actiu bietet Ausstattungslösungen für öffentliche und private Bereiche an, die ein komfortables und einladendes Ambiente schaffen: Bereiche, die die Konzentration, die Kreativität und die Inspiration fördern.





Mesas DESKS

Cumpliendo con las exigencias arquitectónicas, estéticas y energéticas requeridas, los productos Actiu permiten una amplia cobertura del espacio circundante, acercando simbólicamente al hombre con su entorno.

Eficiencia, sobriedad, seducción y funcionalidad, emociones de unos programas capaces de ocupar un espacio sin invadirlo, donde cada composición transmite una concepción del espacio diferente.

Following with the architectural, aesthetic and energetic requirements, Actiu products allows a wide coverage of the surrounding space, bringing people over symbolically with their environment.

Efficiency, sobriety, seduction and functionality, emotions of a programs capable of occupying a space without invading it, where every composition transmits a different concept of the environment.

En répondant aux exigences architectoniques, esthétiques et énergétiques, Actiu produits permettent de couvrir largement l'espace environnant en rapprochant symboliquement l'homme de son environnement.

Efficacité, sobriété, séduction et fonctionnalité sont les émotions que dégage un programme capable d'occuper un espace sans l'envahir, et dans lequel chaque composition transmet une conception différente de l'espace.

Unter Einhaltung der architektonischen, ästhetischen und energetischen Anforderungen ermöglicht eine weitreichende Nutzung des umgebenden Raums und nähert den Menschen auf symbolische Weise an sein Umfeld an.

Wirksamkeit, Effizienz, Schlichtheit, Eleganz, Verführung und Funktionalität, all das empfindet der Nutzer bei einem Programm, das den Raum ausfüllt, ohne ihn zu beherrschen, wo jede Komposition ein andersartiges Raumkonzept übermittelt.

Mesas DESKS

VITAL



Formas sencillas de líneas rectas y puras, un fácil montaje y una presencia elegante son las características que definen al programa VITAL. Una colección capaz de aportar múltiples soluciones de equipamiento que se adaptan a las diferentes necesidades de trabajo así como del entorno arquitectónico.

Simple layouts with rectangular lines, easy assembly and an elegant design which define the Vital system. A collection capable to provide multiple furnishing solutions adaptable to all the different needs of the workplace and architectural environment.

Des formes simples aux lignes droites et pures, une facilité de montage et une présence élégante sont quelques caractéristiques qui définissent le programme Vital. Une collection capable d'apporter des solutions multiples en équipement et qui s'adaptent aux différents besoins du travail ainsi qu'au milieu architectonique.

Einfache Formen mit geraden und reinen Linien, eine einfache Montage und ein elegantes Erscheinungsbild sind die Merkmale des Programms VITAL. Eine Kollektion, die in der Lage ist, zahlreiche Einrichtungslösungen anzubieten, welche sich den verschiedenen Anforderungen des Arbeitsplatzes und des architektonischen Umfelds anpassen.

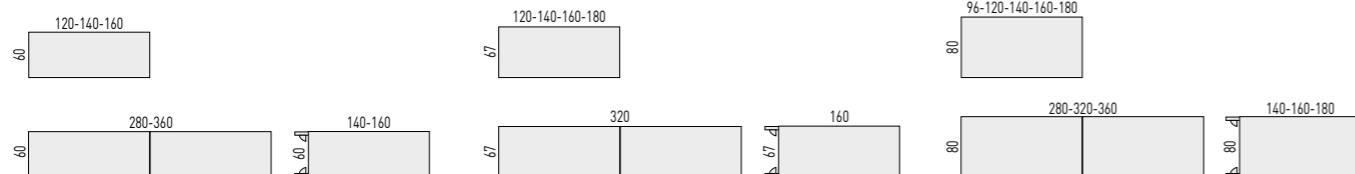

VITAL PLUS



Vital plus evoluciona con nuevos acabados y con nuevos sistemas de electrificación más accesibles, permitiendo el desplazamiento de tableros de mesas dobles y mesas individuales hacia el usuario. Y estructuras de patas o de marco cerrado que permiten la fijación de complementos auxiliares de forma indiferente.

Vital plus evolves with new finishes and new more accessible electrical systems, Vital Plus enables the movement towards the user of tabletops of double and individual tables and leg structures or closed frame structures, they allow the setting of independent matching furniture.

Vital Plus évolue vers de nouvelles finitions et de nouveaux systèmes électriques plus accessibles. Vital Plus permet le déplacement des panneaux de bureau doubles et individuels vers l'utilisateur. Les structures sur pied ou des structures permettent de fixer des éléments complémentaires de manière indifférente.

Vital Plus entwickelt sich weiter mit neuen Ausführungen und neuen. Vital Plus gestattet die Verschiebung der Platten von Einzel- und Doppeltischen. Tischbeinen oder geschlossenen Tischgestellen. Bei beiden Gestellen ist die Anbringung von Zubehörteilen möglich.

COOL E-100



Una solución con estructura inferior de acero para espacios colectivos que requieran de robustez y estética minimalista. Un programa de mesas de líneas rectas y depuradas. Una propuesta actual pensada para que se adapte a las necesidades de cualquier tipo de oficina y espacio de trabajo.

One solution with steel frame for collective spaces that request strength and aesthetics. A system of rectangular lines. An actual proposal adaptable to any workplace environment.

Une solution que dispose de structure inférieure en acier pour des espaces collectifs caractérisés par la robustesse et l'esthétique minimaliste. Un programme de tables aux lignes droites et dépurrées. Une proposition actuelle pensée pour s'adapter aux besoins de n'importe quel type de bureau et d'espace de travail.

Eine Lösung mit Stahluntergestell trägt für Kollektive Räume, gekennzeichnet durch seine Robustheit und Ästhetik. Ein Programm von Tischen mit geradlinigen und reinen Linien. Ein aktueller Vorschlag, der sich an die Anforderungen aller Arten von Büros und Arbeitsplätzen anpasst.

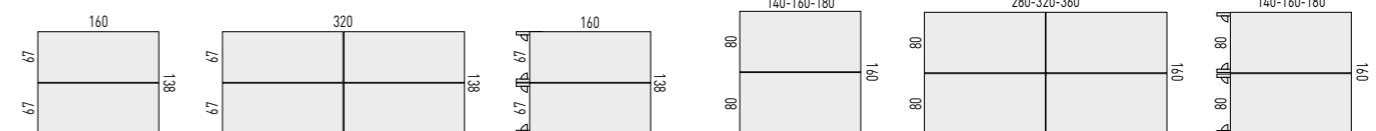

TRAMA



Con TRAMA es sencillo adaptar cada espacio de trabajo según la necesidad de cada momento. Su estilo y exclusividad residen en su simplicidad y en la amplia variedad de acabados y estructuras.

TRAMA can adapt to any working environment. Exclusive style based in simplicity and wide range of frame styles and finishes too.

Avec TRAMA, c'est simple d'adapter chaque espace de travail suivant le besoin du moment. Son style et sa particularité résident dans la simplicité et dans la grande variété de finitions et structures.

Mit TRAMA ist es einfach, jeden Arbeitsplatz an die Gegebenheiten des jeweiligen Momentes anzupassen. Sein Stil und Exklusivität äußern sich in seiner Einfachheit und in der außerordentlichen Vielfalt der Oberflächen und Strukturen.

Luminaria **Luminaria**

Las diversas series del programa LUMINARIA están pensadas para optimizar el espacio y garantizar las mejores condiciones de iluminación entre diferentes puestos de trabajo o también de forma aislada.

There are several series of the Luminaria lighting system which have been designed to optimized the space and to guarantee the best lighting conditions in the workplace.

Les diverses séries du programme LUMINARIA sont conçues pour une optimisation de l'espace et garantir les meilleures conditions d'éclairage entre les différents postes de travail et aussi de manière isolée.

Die verschiedenen Serien des Programms LUMINARIA wurden zur optimalen Raumnutzung und Gewährleistung der besten Beleuchtungsbedingungen zwischen den verschiedenen Arbeitsplätzen und an Einzelplätzen konzipiert.

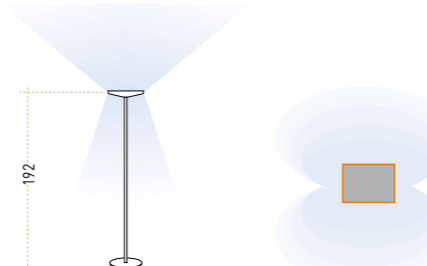
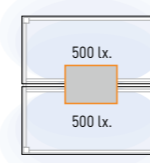
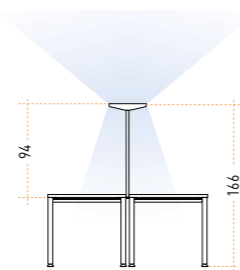
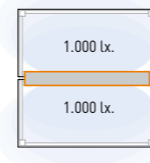
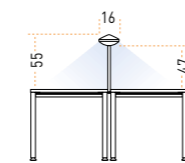
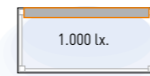
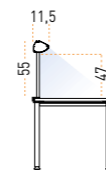

Education Desks

Un concepto de mesas para aulas polivalentes, bibliotecas, universidades, colegios, escuelas,... donde flexibilidad, simplicidad y resistencia generan entornos productivos para el aprendizaje.

A table system for multi-use classrooms, libraries, universities, colleges, schools,... where flexibility, simplicity and resistance providing more productive learning environments.

Un concept de tables pour des salles de cours polyvalentes, des bibliothèques, des universités, des collèges, des écoles où la flexibilité, la simplicité et la résistance génèrent des milieux favorables à l'apprentissage.

MEDIDAS / DIMENSIONS

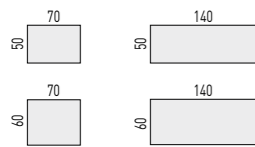

MODELOS / MODELS



Mesa Polivalente
Polifunctional desk

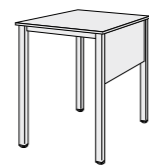

Mesa Polivalente con faldón
Polifunctional desk with modesty panel

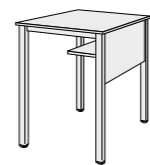

Mesa Polivalente con faldón y estante
Polifunctional desk with modesty panel and bottom shelf

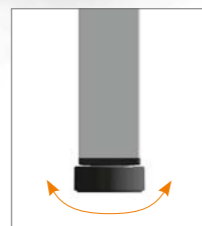

NIVELADOR: Altura de Mesa 75 cm
LEVELER: Desk Height 75 cm

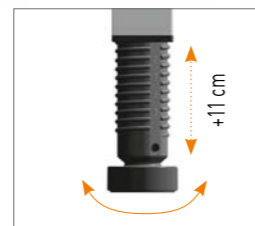

REGULADOR OPCIONAL: Altura de Mesa 72-83 cm
HEIGHT ADJUSTABLE OPTION: Desk Height 72-83 cm

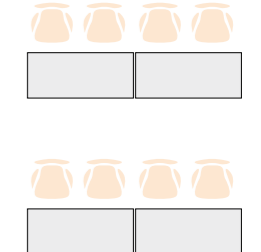
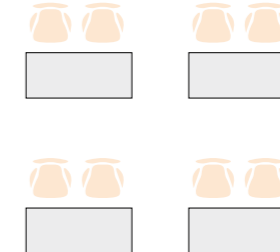
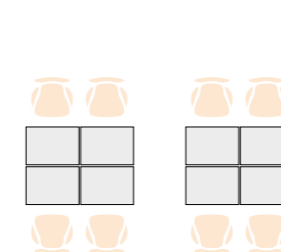
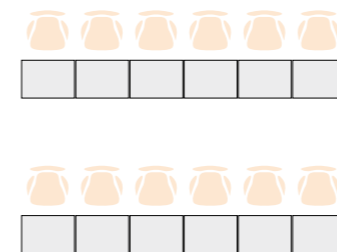
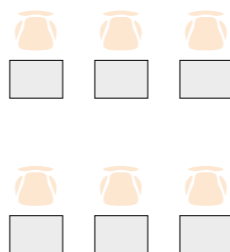

Sillas CHAIRS

MIT



Líneas esbeltas y sencillas caracterizan a un programa fabricado en una sola pieza donde la carcasa, fabricada íntegramente con espuma flexible, aporta confortabilidad y prestación a sus usuarios.

Slender and simple lines characterizes to a program made in one single piece where the framework, made entirely with flexible foam, reaches performance and is comfortable to all users.

Des lignes sveltes et simples caractérisent ce programme fabriqué en une seule pièce où la carcasse intégralement fabriquée en mousse flexible apporte du confort aux utilisateurs.

Schlanke und klare Linien charakterisieren ein Programm, das aus einem Stück gefertigt ist. Die ganz aus flexiblem Polyurethanschaum hergestellte Schale bietet ihren Nutzern Komfort und Leistung.

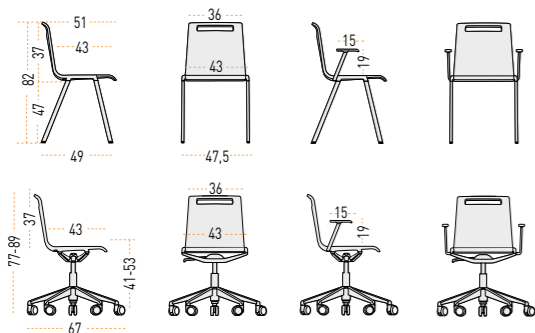

SPACIO



SPACIO combina simplicidad y robustez en su estructura y funcionalidad en sus prestaciones. Una respuesta versátil al equipamiento de entornos públicos y privados, con una gama que abarca colectividades, formación y áreas de espera

SPACIO combines simplicity and solid frame with functionality. A versatile solution for public and private environments, training rooms and waiting areas.

SPACIO siège robuste et élégante avec un design différent. C'est une solution polyvalente pour l'équipement des espaces administratifs, collectifs, accueil et formation.

SPACIO hier werden eine schlichte und robuste Struktur mit funktionellen Leistungen kombiniert. Eine vielfältige Lösung für die Einrichtung in öffentlichen und privaten Bereichen, mit einem Sortiment, das für Kollektive, Schulungsräume und Wartesäle geeignet ist

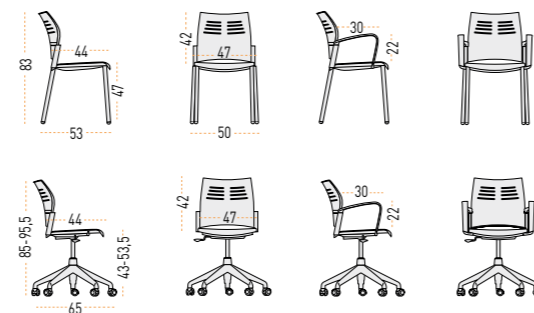

UKA



Una silla monoblock de diseño vanguardista capaz de aportar diferentes soluciones de equipamiento tanto en espacios públicos como privados. Un concepto atrevido y fresco. Un programa sencillamente original.

A avant-garde monobloc seating programme offering a versatile use in private or public environments. A fresh and original design.

Un siège monobloc de design avant-gardiste capable de s'adapter aussi bien à des espaces publics que privés. Un concept nouveau. Le résultat est un programme simplement original.

Monoblockstuhl im avantgardistischen Design mit verschiedenen Ausstattungsmöglichkeiten für öffentliche wie private Räume. Das Resultat ist ein einfach originelles Programm.

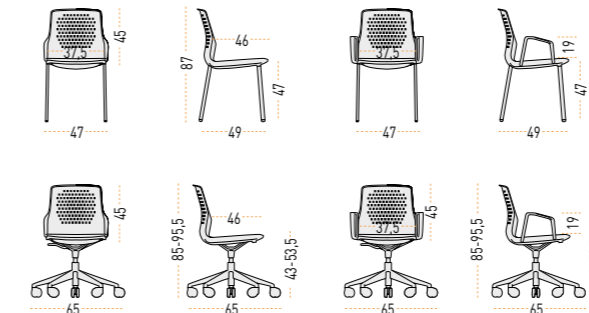

URBAN



URBAN, Una colección de sillas nómada y polivalente. Una solución dinámica y práctica, de uso tanto en colectividades como en el entorno de la educación ó la sanidad.

URBAN, a nomad, sensual and polyvalent collection of chairs. A dynamic and practical solution ideal for contract, healthcare and educational environments.

URBAN, Une collection nomade, sensuelle et polyvalente de sièges. Une solution dynamique et pratique pour un usage à la fois en collectivités et dans le santé et l'éducation.

URBAN, eine mobile, sinnliche und multifunktionale Kollektion von Stühlen. Eine dynamische und praktische Lösung sowohl für den Einsatz in Gemeinschaftsbereichen als auch Gesundheit und Bildung.

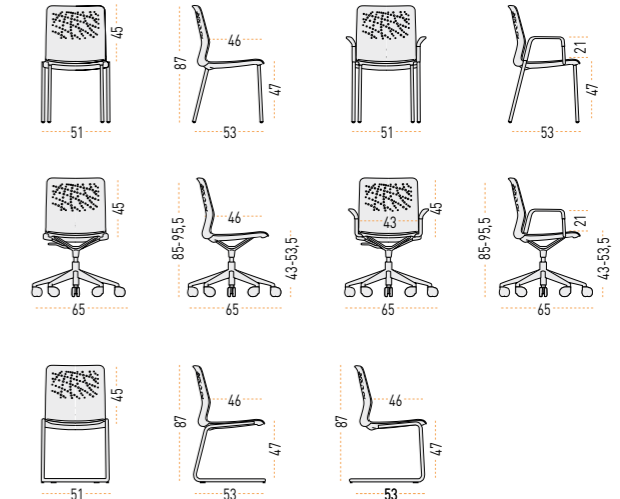

Mostradores RECEPTIONS

INFORMA nace con el objetivo de facilitar y hacer más próxima la comunicación en las zonas de atención, ofreciendo modulaciones ergonómicas y fácilmente transformables según el espacio.

A reception counter system that enables communication in attending areas. A modular system which create's casual, elegant and plain proposals.

INFORMA est né dans le but de rapprocher et de faciliter la communication dans les espaces d'accueil. Un programme de banques d'accueil modulaire qui permet des réaliser des configurations sobres et élégantes.

INFORMA möchte die Kommunikation in Rezeptionsbereichen erleichtern und persönlicher gestalten, indem ergonomische und leicht veränderbare Module je nach Raumkonzept angeboten werden.

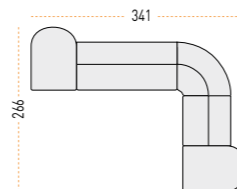
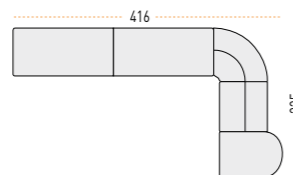
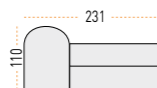
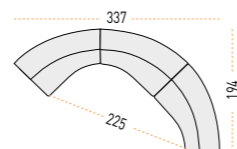
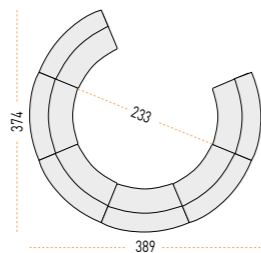
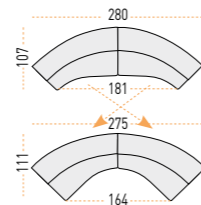
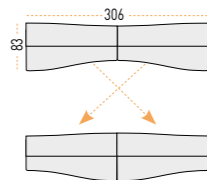

Archivo METAL

Un programa caracterizado por su flexibilidad. Productos fabricados con acero, sólidos y resistentes, productos duraderos. Mobiliario capaz de resolver las necesidades actuales ayudando a configurar los espacios que las empresas requieren. Mobiliario capaz de anticiparse y dar servicio a las necesidades que afrontaremos mañana.

A program characterised by its flexibility. Products made of steel, strong and tough, durable products. Furniture capable of resolving current needs by helping to shape the spaces that companies require. Furniture capable of prediction and serving the needs we will face tomorrow.

Un programme caractérisé par sa flexibilité. Produits en acier, solide et résistants, produits durable. Produits répondant aux besoins actuels qui aident à façonner les espaces que les entreprises exigent. Meubles capables d'anticiper et de répondre aux besoins que nous rencontrerons demain.

Ein Programm, das sich durch Flexibilität auszeichnet. Wir stellen solide und haltbare Produkte aus Stahl her. Mobiliar, das die aktuellen Anforderungen erfüllen kann und die Gestaltung von Arbeitsbereichen unterstützt, die von den Unternehmen gefordert werden. Mobiliar, das seiner Zeit voraus ist und den Anforderungen von morgen dienen kann.

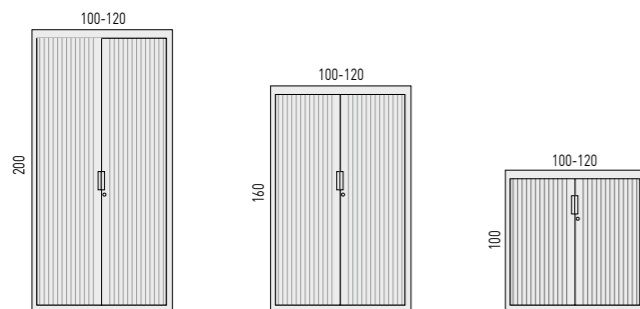

Archivo METAL

Sistemas de almacenamiento polivalentes donde la producción industrial de diseños especiales y adaptaciones es posible.

Storage systems where the industrial production of special designs and adaptations is possible.

Systèmes de stockage multi-usage où la production industrielle de conceptions spéciales et autres adaptations est possible.

Ablagesysteme und andere Produktarten wo die industrielle Fertigung von Sondermodellen und Adaptationen möglich ist.

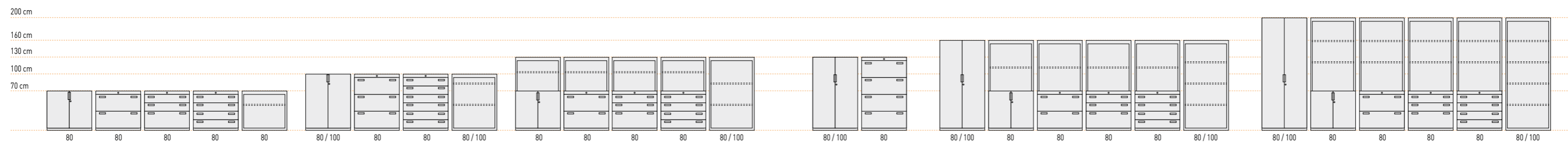



Archivo MELAMINA

Actiu dispone de una amplia gama de armarios, que se adaptan al espacio y necesidades de cada área de trabajo, convirtiéndose en un complemento fundamental de almacenaje. Se caracterizan por gran variedad de acabados y de diferentes medidas.

Actiu offers a wide range of filing Solutions, ideal complement for the Workplace. Wide range of sizes and finishes provide great flexibility to the range.



Actiu dispose d'une large gamme d'armoires, qui s'adaptent à l'espace et aux besoins de chaque zone de travail, et devient un complément fondamental en matière de rangement. Ces armoires se caractérisent par une grande variété de finitions et de différentes mesures.

Actiu verfügt über eine breite Palette an Büroschränken, die sich dem Platz und den Erfordernissen jedes Arbeitsbereichs anpassen und wesentlicher Bestandteil von Archivierungssystemen sind. Sie zeichnen sich durch eine große Vielfalt an Ausführungen und unterschiedliche Größen aus.

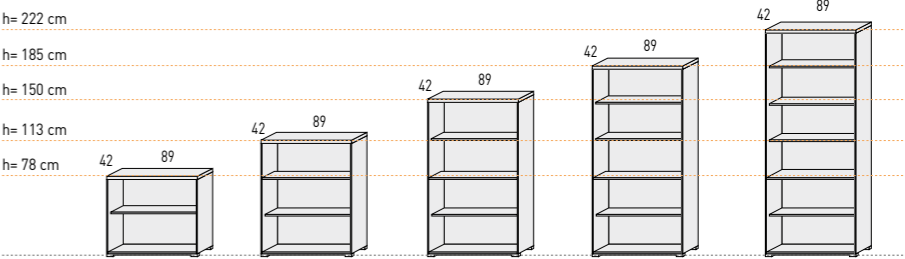
MEDIDAS / DIMENSIONS

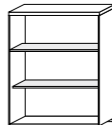

COMPLEMENTOS / COMPLEMENTS

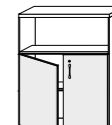
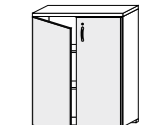
- 
 Lejas
 Blanco
 Blanco
 Blanco
- 
 Cajón Archivo
 Blanco
 Blanco
 Blanco
- 
 Cajones
 Blanco
 Blanco
 Blanco
- 
 Puertas bajas
 Blanco
 Blanco
 Blanco
- 
 Puertas altas
 Blanco
 Blanco
 Blanco

DECLARACIÓN AMBIENTAL DE PRODUCTO ENVIRONMENTAL PRODUCT DECLARATION

Análisis de Ciclo de Vida · Life Cycle Analysis



El análisis de ciclo de vida del producto cubre todas las etapas del mismo como se muestra a continuación
The analysis of product life cycle covers all stages of it, as shown below

ECODISEÑO · ECODESIGN

Consideramos el diseño como un método para solucionar problemas complejos, donde la calidad comprende la durabilidad y posibilidad de reemplazar cada una de las piezas, para que en su conjunto, nuestros productos, tengan una larga vida útil. We consider design the best way to solve complex problems. Quality means long lasting as well as the possibility to get replacements at any time and our products have a long life.

MATERIALES MATERIALS
Diseñado para fabricarse con materiales reciclados en un 40%, limitando el uso de sustancias peligrosas (sin cromo, mercurio y cadmio). Designed to be manufactured with 40% recycled materials, limiting the use of hazardous substances (chromium, mercury and cadmium).
Aluminio reciclado 100% · 100% recycled aluminum.
Pintura en polvo sin emisiones COVs - Componentes volátiles orgánicos - Powder paint with no VOC emissions.
Espuma (PUR) sin contenido en CFC o HCFC · Foam (PUR) without CFCs and HCFCs content.
Embalajes realizados en cartón reciclado · Recycled cardboard packaging.
Tintas de impresión en base de agua sin disolventes · Water base printing inks without solvents

Resultados alcanzados en las etapas de ciclo de vida Results achieved in the life cycle stages

Los productos Actiu son diseñados considerando diferentes estrategias ambientales. Actiu products are designed considering different environmental strategies.



PRODUCCIÓN PRODUCTION
Optimización del uso energético durante todo el proceso productivo. · Optimizing energy use throughout the production process.
Fabricación con consumos de energía e impacto ambiental mínimo. · Low manufacturing energy consumption. Minimum environmental impact.
Proceso productivo de pintado mediante sistemas tecnológicos de última generación. · Painting processes of high technology systems.
Recuperación de la pintura no utilizada en el proceso, para su reutilización. · Recovery unused paint in the process.
Cero emisiones de COVs y otros gases contaminantes. · Zero emissions of VOCs.
Limpieza de metales mediante circuito de agua cerrado. · Closed water circuits.
Recuperación del calor. · Heat recovery.
Sistemas de fabricación automatizados. · Automated manufacturing systems.

TRANSPORTE TRANSPORT
Optimización del embalaje para una o dos unidades de producto · Packaging optimization product for one or two units.
Sistema de apilamiento de producto que facilita la optimización del espacio reduciendo el gasto de energía para su transporte · Stacking system product that facilitates the spaces optimization and energy reduction for transport.

USO USE
Garantías de uso con larga vida útil · Long life guarantees
Facilidades de adaptabilidad y crecimiento · Adaptability and growth facilities
Fácil mantenimiento y limpieza del producto · Easy maintenance

ELIMINACIÓN DISPOSAL
Materiales reciclables en un 76% · 76% Recyclable materials
MIT permite una fácil y rápida separación de componentes · Easy components separation
Sistema de reutilización de embalajes proveedor-fabricante evitando generación de residuos · Packaging "supplier - manufacturer system" for reuse
El cartón empleado para el embalaje es adecuado para su reciclaje · Recycled packaging cardboard

PARQUE TECNOLÓGICO ACTIU ACTIU TECHNOLOGICAL PARK

Un proyecto industrial sostenible · A sustainable industrial project

Un espacio arquitectónico flexible, abierto y transparente. Un proyecto con nuevas perspectivas, cuya sede corporativa, certificada LEED® EB Gold para edificios existentes, posiciona a Actiu con referente en Europa en este tipo de certificaciones, permitiendo una disminución significativa en el impacto ambiental de las operaciones diarias derivadas del uso eficiente del agua y la energía, la gestión de residuos, la compra de productos ambientalmente sostenibles y la continua evaluación y mejora de la calidad ambiental interior.

A flexible, open and transparent architecture space. A project with new prospects certified by LEED EB Gold for all the existing buildings that point Actiu as a referent in Europe. Certificates given to those who take care about the environment having an efficient use of water, energy and the management of wastes, the purchase of sustainable products and the continuous evaluation and improvement in the inner environmental quality.



LEED®
Leadership in Energy & Environmental Design

Parque Tecnológico Actiu
Edificio Corporativo
LEED® EB Gold
(Existing Building)



PARQUE TECNOLÓGICO ACTIU Producción energética planta solar: 7.000.000 kwh/año Recogida y canalización de aguas pluviales Depósitos agua: 12.000 m³ Zonas de encuentro, servicios y atención infantil	Zonas verdes: 130.000 m² Superficie Industrial Total: 200.000 m² Edificio Corporativo: 6.000 m² Centro logístico: 18.000 m² Plantas productivas: 40.000 m²	ACTIU TECHNOLOGICAL PARK Energetic production solar plant: 7.000.000 kWh per year Rainfall water collection (12.000 m³ capacity) Water Tanks: 12.000 m³ Meeting points, club and nursery service	Green areas: 130.000 m² Total Industrial surface: 200.000 m² Corporate Headquarter building: 6.000 m² Logistics centre: 18.000 m² Production plants: 40.000 m²
--	--	---	--

Arquitecto: T.J.Mª - José Mª Tomás Llavador

CERTIFICADOS Y REFERENCIAS · CERTIFICATES AND REFERENCES

Actiu y sus productos cumplen las más altas exigencias en la gestión, calidad de producto y sostenibilidad, que aportan valor a los proyectos utilizando materias recicladas y obteniendo un producto final reciclable. Actiu Technological Park and ACTIU' products fulfill all demands about management, quality and sustainability to provide extra value to the projects using recycled materials to get the recyclable final product.

