

URBAN



ACTIU

urban



SIMPÁTICA Y CON PERSONALIDAD

by ITEM Design Works - JAVIER CUÑADO

URBAN es una familia de sillas con un concepto constructivo de **arquitectura abierta** que permite múltiples configuraciones. Un producto **versátil y universal** que ofrece **distintas soluciones** a través de sus diferentes modelos.

URBAN is a family of chairs with a constructive concept of **open architecture** which allows multiple configurations. A **versatile and universal** product which offers **various solutions** through a range of models.

URBAN est une famille de chaise crée sous un concept constructif sur l'**architecture ouverte** qui permet une multitude de configurations. Un produit **polyvalent et universel** qui offre **diverses solutions** à travers de ses différents modèles.

URBAN ist eine Stuhlreihe, die auf dem Konzept einer **offenen Architektur** beruht, das verschiedenste Kombinationen erlaubt. Ein vielseitiges und universelles Produkt, das dank der Vielfalt an Modellen **unterschiedliche Lösungen** ermöglicht.

Friendly
and with a
personality

URBAN BLOCK:

- Urban Block 10 – Compact
- Urban Block 20 – Basic

URBAN PLUS:

- Urban Plus 30 – Technical Mesh Back Support
- Urban Plus 40 – Upholstered back support

urban
BLOCK 10



Fabricada con criterios de ecodiseño, todo fluye de una manera delicada, sin nervios rigidizadores ni elementos que distorsionen la continuidad de las formas, optimizando el consumo de materiales, y empleando un 85% de materiales reciclables.

Manufactured using ecodesign criteria, everything flowing in a delicate way, without stiffening ribs or elements that distorts the continuity of shapes, optimizing the use of materials and employing 85% of recyclable materials.

Une fabrication sur des critères d'éco-conception, il s'agit d'un processus qui doit être conduit de façon délicate, sans augmenter la rigidité des nervures et sans éléments qui distorsions la continuité des formes. Tout en optimisant la consommation des matériaux en employant 85% de matériaux recyclables.

Nach Öko-Designkriterien gefertigt fließt alles auf feine Art zusammen, ohne Verstärkungsrippen oder Elemente, die den Fluss der Formen stören würden. Zu 85 % aus Recyclematerialien nach Kriterien des optimalen Materialverbrauchs gefertigt.

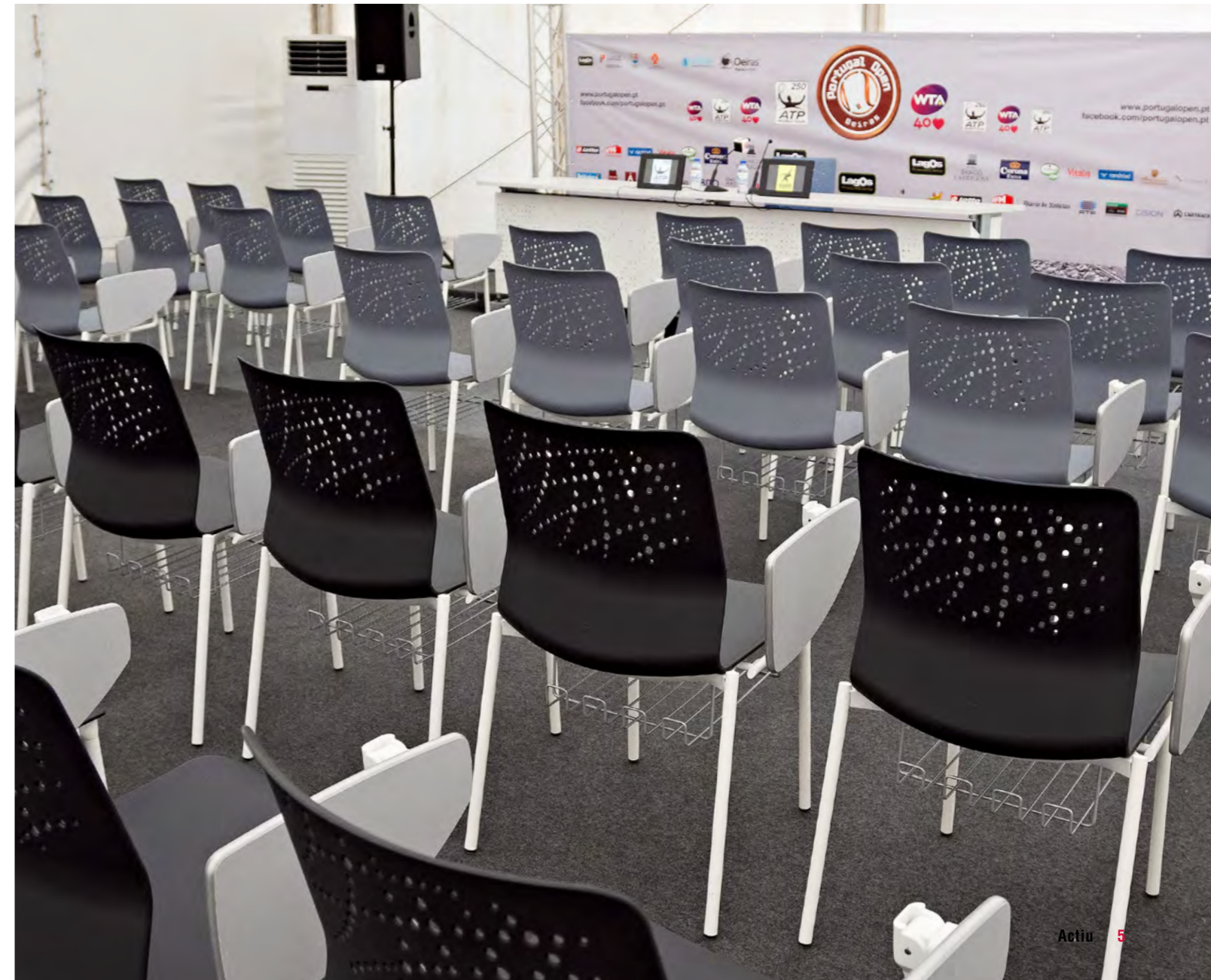
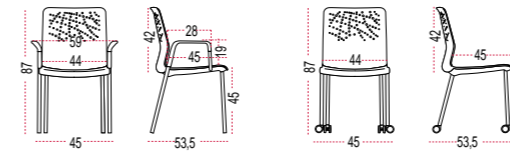

Es simpática, ligera y muy cómoda; formalmente delicada, generosa en sus proporciones, tecnológica y robusta.

It is fiendly, light and very comfortable; delicately formal, generous in its proportions, technological and robust.

Sympathique, légère et très confortable; une délicatesse formelle, avec des proportions généreuses, une concentration de technologie et de robustesse.

Er ist ansprechend, leicht und sehr bequem – mit einem förmlichen Hauch, großzügigen Proportionen, technologisch ausgereift und robust.

urban
BLOCK 20

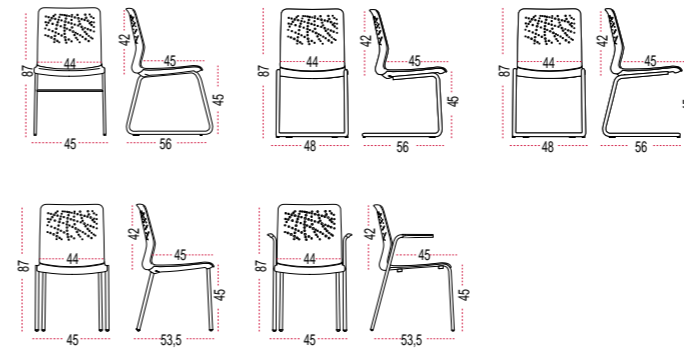

A chair with a strong identity

Four feet base table, an efficient program of tables in tune with its environment

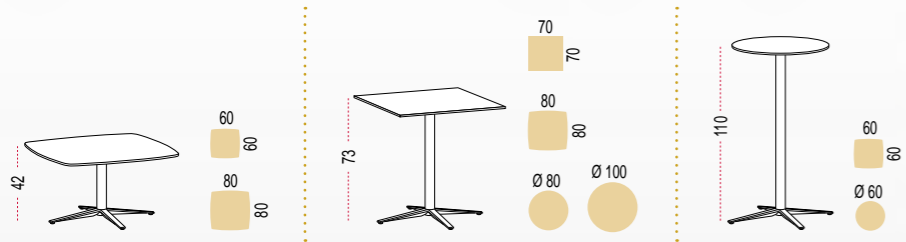

urban BLOCK 20

Apilable y Ligera. Urban dispone de un carro con gran capacidad para almacenaje y transporte, con un apilamiento vertical para mayor estabilidad y facilidad de acceso.

Stackable and Lightweight. Urban has a trolley with a large capacity for storage and transport, with vertical stacking for better stability and ease of access.

Empilable et Légère. Urban dispose d'un chariot d'empilage de haute densité de stockage et de transport. Pour un empilage vertical plus stable et d'accès facile.

Stapelbar und leicht. Urban lässt sich auf einem Trolley von großer Kapazität vertikal lagern und transportieren, für eine ausgezeichnete Stabilität und leichten Zugriff.

40 Uds. = 1 m²
80 Uds. = 2 m²
160 Uds. = 4 m²

1 Carro/Trolley = 20 Uds.

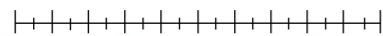

urban
BLOCK 10

360°

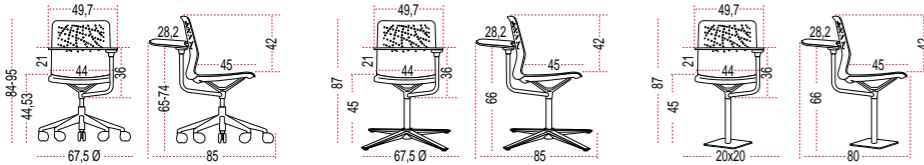

Dimensiones de la pala de escritura
Dimensions of the writing tablet

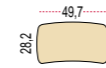

Training Spaces. Maximum functionality in different uses



Urban 360° ha sido diseñada para el trabajo en equipo y colaborativo en áreas abiertas. Un diseño universal, donde el usuario se siente más cómodo y dispone, siempre, del espacio suficiente.

Urban 360° has been designed for collaborative and teamwork in open areas. A universal design, where the user feels more comfortable and has, as always sufficient space.

Urban 360° a été conçue pour un travail d'équipe et collaboratif dans les espaces ouverts. Un design universel où l'utilisateur se sent au plus confortable et dispose toujours d'assez d'espace.

Urban 360° wurde für die Teamarbeit und Zusammenarbeit in offenen Bereichen entwickelt. Dank seinem universellen Design fühlt sich der Benutzer wohl und hat stets genügend Platz.

Urban es móvil y flexible. Permite transiciones rápidas, pudiendo cambiar de postura y orientación ágilmente. El asiento giratorio es otra de sus ventajas, ya que permite una gran variedad de posturas.

Urban is mobile and flexible. It allows rapid transitions, being able to change position and direction agilely. The swivel seat is another advantage, as it enables a great variety of positions

Urban est mobile et souple. Elle permet des changements de position et d'orientation rapidement avec souplesse. L'assise rotative est un des avantages, car elle permet une grande variété de positions.

Urban ist mobil und flexibel. Dank flüssigen Übergängen lassen sich die Haltung und die Orientierung leicht wechseln. Der Drehstuhl ist ein weiterer Vorteil, da er eine große Vielfalt von Haltungen zulässt.

urban BLOCK 10

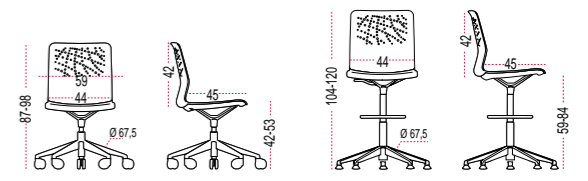
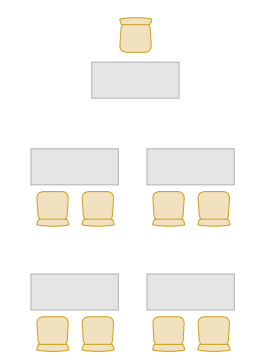
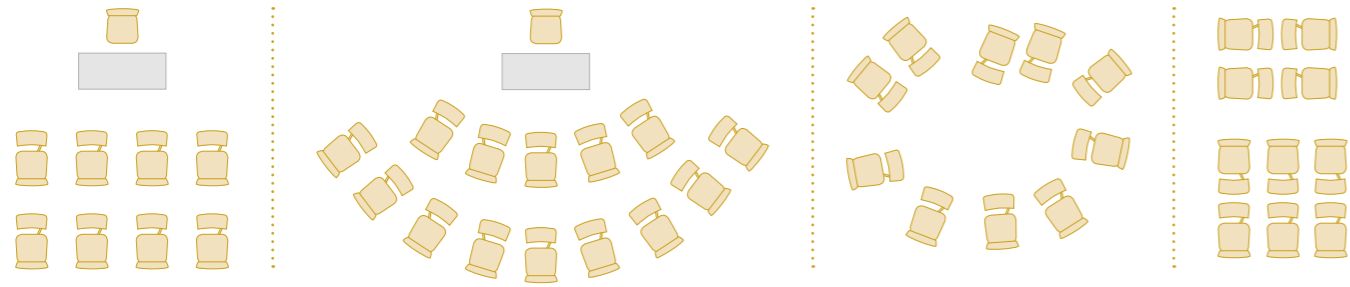

Flexibility



urban
PLUS 30



Omega 3D Finish
Front / Anverso



Su gran versatilidad es un factor diferencial de la personalidad de este producto con tanta capacidad configurativa. Una extensa gama de tapizados y mallas técnicas, ofrecen el confort y robustez necesaria para cada aplicación.

Its great versatility is a differentiating factor in the personality of this product with so much capacity to configure. An extensive range of upholsteries and technical meshes, offering the comfort and robustness required for each application.

Sa grande polyvalence est un facteur qui caractérise la personnalité de ce produit avec cette grande capacité de modification. La vaste gamme de revêtements et de mailles techniques, nous garantissent un confort et la robustesse nécessaire pour chaque application.

Dieser Stuhl zeichnet sich insbesondere durch seine Vielseitigkeit in der Zusammenstellung aus. Es steht eine breite Auswahl an Bezugstoffen und technischen Textilien zur Auswahl, die den individuellen Anforderungen an Komfort und Robustheit unterschiedlicher Anwendungen gerecht wird.

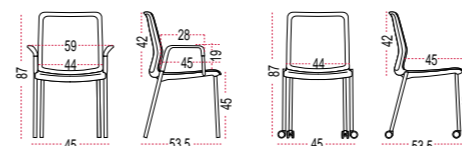

urban
PLUS 40



Su estructura a partir de un marco de aluminio inyectado sobre el que se añaden diversas opciones de asientos y respaldos, patas y patines, así como la combinación de materiales diversos como polipropilenos, aluminios o aceros, dan lugar a una gran cantidad de posibilidades.

Its structure made from a cast aluminum frame onto which are added various options for seats and backs, feet and cantilevers, as well as the combination of different materials such as polypropylene, aluminum or steel, give it a great number of possibilities.

Sa structure se compose d'un encadrement en aluminium injecté sur lequel s'ajoutent les diverses options d'assises et de dossiers, de piétements et d'embouts ainsi qu'une combinaison de divers matériaux en polypropylènes, d'aluminium ou d'aciers. Toutes ces possibilités donnent lieu à un très grand nombre de combinaisons.

Seine auf einem Rahmen aus spritzgegossenem Aluminium basierende Struktur kann verschiedene Stuhl- und Lehnenformen, Beine und Rollgestelle und unterschiedliche Materialkombinationen, wie Polypropylene, Aluminium oder Stahl aufnehmen und bietet so eine große Fülle von Möglichkeiten.



Javier Cuñado
ITEM

"Por parte del equipo de diseño se hizo mucho énfasis en el cuidado de la forma y del detalle. Una vez conseguido esto, nos propusimos crear un diseño de respaldo con una personalidad diferenciada. Su concepción de uso universal, nos llevó a pensar en algo cósmico, el universo en constante movimiento, de ahí que tratáramos de recrear algo como una explosión, algo caótico pero con un orden muy cuidado".

"On behalf of the design team much emphasis has been placed on the care and detail of the shape. This accomplished, we set out to create a design for the back with a different personality. Its concept for universal use, prompted us to think of something cosmic, the universe in constant movement, hence we tried to recreate something like a explosion, something chaotic but with a very careful order".

More than twenty
models in one
unique program



An emotional,
organic and
soft design

urban
PLUS 40/30

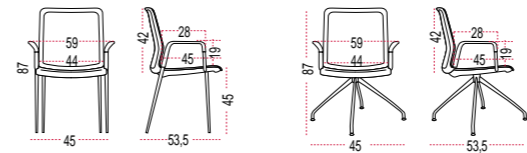

En cuanto a la gama alta de la familia, la silla con **respaldo de malla elástica** y patas conificadas en sus diferentes versiones, se concibe para un uso más exclusivo.

With regards to the high-end of the family, the chair with a **elastic mesh back** and tapered legs in different versions, has been conceived for a more exclusive use.

En ce qui concerne le haut de gamme de cette famille, la chaise avec un **dossier en maille élastique** et à piètement cylindrique de différentes versions sont disponibles pour un usage exclusif.

Im oberen Bereich dieser Produktlinie angesiedelt, eignet sich der Stuhl mit **Lehne aus elastischem Gitter** und konischen Beinen in verschiedenen Ausführungen bestens für exklusive Anwendungen.



urban
PLUS 40

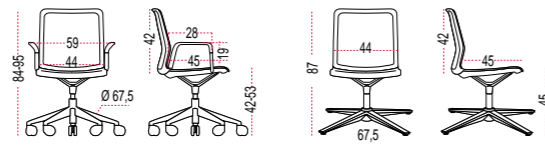

Black & White



La versión tapizada, aporta gran confort, calidad y colorido. El excelente nivel de acabados en el producto final proporciona un resultado equilibrado. La silla giratoria con apoyo en cruz de inyección de aluminio es apta para áreas de trabajo, salas de reuniones y contract.

The upholstered version, provides comfort, quality and colour. The excellent level of finishes in the final product provides a balanced result. The swivel chair with support cast iron cross is apt for working areas, meeting rooms and contract use.

La version tapissée apporte un grand confort, de la qualité et du coloris. Avec un excellent niveau de finition du produit final qui transmet un résultat équilibré. La chaise giratoire en appui en croix d'injection en aluminium est adaptée également aux espaces de travail, les salles de réunions et de contract.

Die Version mit Bezugsstoff bietet hohen Komfort, Qualität und sorgt für Farbe. Das hochwertige Finish des Endprodukts überzeugt durch ein ausgeglichenes Ergebnis. Der Drehstuhl mit gekreuzten Streben aus spritzgegossenem Aluminium eignet sich für Arbeitsbereiche, Konferenzräume und Mietmobiliar.



urban
PLUS 30



High technology

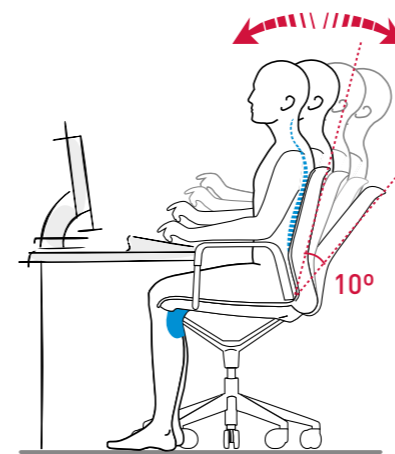

Este modelo incluye la variante con respaldo basculante, con el objetivo de ser una solución más ergonómica y tecnológica. La calidad de la unión provoca un movimiento equilibrado y garantiza una estabilidad extrema.

This model includes the variant of a tilting back, with the objective of being a more ergonomic and technological solution. The quality of the joint leads to a balanced movement and guarantees extreme stability.

La variante du modèle incluse est le dossier basculant ayant comme objectif, une solution plus ergonomique et technologique. La qualité de l'union permet un mouvement équilibré qui garantit une stabilité extrême.

Bei diesem Model ist eine Version mit kippbarer Lehne erhältlich, die für eine ergonomischere und technologischere Lösung sorgt. Die Qualität des Verbindungselements garantiert für eine ausgeglichene Bewegung von höchster Stabilität.



urban
PLUS 40

Cooperative learning & meeting



Con un diseño innovador, y tres opciones de respaldo ergonómicas, Urban permite configurar espacios para la colaboración, la formación, reuniones formales o informales, ofreciendo una solución de confort incluso para períodos más largos de tiempo.

With an innovative design and three options of ergonomic backs, urban allows configurations for collaboration, training and formal or informal meetings offering a comfort solution for long periods of time.

Avec un design innovant et trois options du dossier ergonomiques, Urban permet de configurer des espaces de collaboration, de formation, de réunions formelles ou informelles tout en offrant une solution de confort pour une longue durée.

Mit einem innovativen Design und drei ergonomischen Optionen für die Lehne eignet sich Urban für Bereiche der Teamarbeit, Schulungen sowie für formelle oder informelle Konferenzen. Diese Lösung besteht durch ihren hohen Komfort auch bei länger dauernden Sitzungen.



Materials and qualitative solutions to provide distinction.

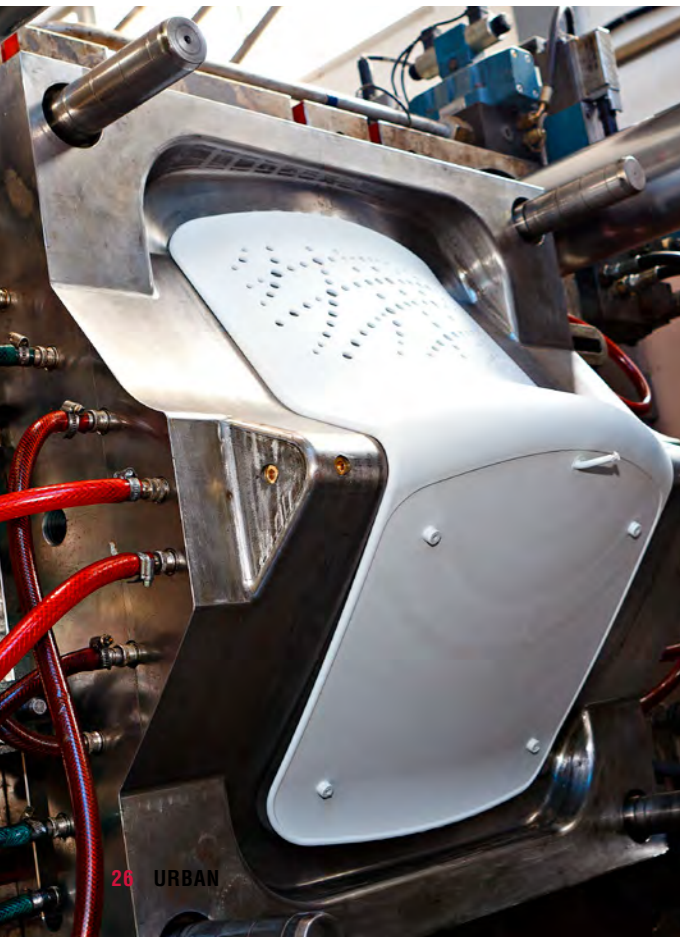

La exquisitez y exigencia son algunos de los signos distintivos de URBAN; un programa diseñado y fabricado con uniones y encuentros impecables, ausencia de faltas, texturizados de gran calidad y una sobresaliente coloración de los plásticos.

The exquisiteness and demand are some of the hallmarks of URBAN; a program designed and manufactured with joints and impeccable connections, no faults, great quality textures and an excellent colouration of plastics.

Le raffinement et l'exigence font partie des signes distinctifs d'URBAN; un programme conçu et fabriqué avec des unions et des rencontres impeccables, sans erreurs, de grandes qualités de texture et une coloration des plastiques remarquable.

Vorzüglichkeit und die Erfüllung hoher Ansprüche sind einige der Merkmale, für die sich URBAN auszeichnet. Das Programm wurde mit hervorragenden Komponenten und Verbindungsstücken sorgfältig entwickelt und wird einwandfrei mit hochwertigen Texturen und Einfärbungen der Kunststoffe gefertigt.

LINEA DE PUNTOS; HENDIDO DE CORTESIA



PARQUE TECNOLÓGICO ACTIU

Un proyecto industrial sostenible

Un espacio arquitectónico flexible, abierto y transparente. Un proyecto con nuevas perspectivas, cuya sede corporativa, certificada LEED® Gold para edificios existentes, posiciona a Actiu con referente en Europa en este tipo de certificaciones.

ACTIU TECHNOLOGY PARK

A sustainable industrial project

A flexible, open and transparent architecture space. A project with new prospects certified by LEED® Gold for all the existing buildings that point Actiu as a referent in Europe.



PARQUE TECNOLÓGICO ACTIU
Producción energética planta solar: 7.000.000 kWh/año
Recogida y canalización de aguas pluviales
Depósitos agua: 12.000 m³
Zonas de encuentro, servicios y atención infantil

Zonas verdes: 130.000 m²
Superficie Industrial Total: 200.000 m²
Edificio Corporativo: 6.000 m²
Centro logístico: 18.000 m²
Plantas productivas: 40.000 m²

ACTIU TECHNOLOGY PARK
Energétic production solar plant: 7.000.000 kWh per year
Rainfall water collection (12.000 m³ capacity)
Water Tanks: 12.000 m³
Meeting points, club and nursery service

Green areas: 130.000 m²
Total Industrial surface: 200.000 m²
Corporate Headquarter building: 6.000 m²
Logistics centre: 18.000 m²
Production plants: 40.000 m²



PARQUE TECNOLÓGICO ACTIU
proyecto certificado LEED® GOLD
per USG Green Building Council en 2011
Líder en eficiencia y diseño sostenible

Arquitecto: T.J.Mª - José María Tomás Llavador

DECLARACIÓN AMBIENTAL DE PRODUCTO ENVIRONMENTAL PRODUCT DECLARATION

Análisis de Ciclo de Vida

Life Cycle Analysis



MATERIALES / MATERIALS

Incluye la extracción y transformación de materias primas y el suministro de componentes hasta su entrega en el Parque Tecnológico Actiu. Including the extraction and processing of raw materials and component sourcing to its delivery at the Actiu Technological Park.



PRODUCCIÓN / PRODUCTION

Considera los procesos productivos y de montaje empleados en Actiu. Consider the production and assembly processes used in Actiu.



TRANSPORTE / TRANSPORT

Incluye el transporte desde el Parque Tecnológico Actiu hasta las instalaciones de nuestros clientes, mediante transporte comercial con semirremolque. Includes transportation from the Actiu Technological Park to the our customers facilities (light commercial transport).



USO / USE

Esta etapa no tiene relevancia ambiental para el análisis de ciclo de vida. This stage has not environmental relevance for life cycle analysis.



ELIMINACIÓN / DISPOSAL

Cualquier producto puede eliminarse de distintas maneras, o convertirse en un recurso. El aluminio, madera y cartón del embalaje es reciclado, mientras que el resto es tratado como residuo urbano. Any product can be disposed of in different ways, or become a resource. Aluminum, wood and cardboard packaging is recycled, while the rest is treated as urban waste.

CERTIFICADOS Y REFERENCIAS - CERTIFICATES AND REFERENCES

Actiu y sus productos cumplen las más altas exigencias en la gestión, calidad de producto y sostenibilidad, que aportan valor a los proyectos utilizando materias recicladas y obteniendo un producto final reciclable. Actiu Technological Park and ACTIU' products fulfill all demands about management, quality and sustainability to provide extra value to the projects using recycled materials to get the recyclable final product.



FSC® C106676
The mark of responsible forestry

PEFC04-31-0782
Certificado PEFC
PEFC Certificate

EN ISO 14006:2011
Certificado ECODESIGN
Certificate ECODESIGN

UNE-EN ISO 9001:2008
Certificado ISO 9001
ISO 9001 Certificate

UNE-EN ISO 14001:2004
Certificado ISO 14001
ISO 14001 Certificate

Certificado E1 según EN 13986
E1 according to EN 13986 Certificate

Certificado de Calidad AIDIMA
AIDIMA Quality Certificate

Certificado de Calidad AIDIMA
AIDIMA Quality Certificate



www.actiu.com

PAPEL 100% RECICLADO



000-9103 • 07-13 • 1*



ACTIU TECHNOLOGY PARK
project certified as **LEED® GOLD**
by U.S. Green Building Council 2011
Leadership in Energy & Environmental Design



POR FAVOR RECICLAR CUANDO QUEDE OBSOLETO
PLEASE RECYCLE WHEN OBSOLETE
S'IL VOUS PLAÎT, MERCI DE RECYCLER
WENN NICHT MEHR AKTUELL, RECYCELN