



www.actiu.com



000-9074 • 09-12 • 1*



ACTIU TECHNOLOGICAL PARK
project certified as LEED® GOLD
by U.S. Green Building Council 2011
Leadership in Energy & Environmental Design

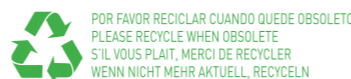

POR FAVOR RECICLAR CUANDO QUEDE OBSOLETO
PLEASE RECYCLE WHEN OBSOLETE
S'IL VOUS PLAÎT, MERCI DE RECYCLER
WENN NICHT MEHR AKTUELL, RECYCELN



VITAL





Vital es un programa de mesas inteligentes que evoluciona para satisfacer las exigencias de los actuales espacios de trabajo; una estética contemporánea, equilibrio, amplitud en su gama y gran personalidad que combina máxima operatividad.

Vital is a program of intelligent desks which evolves to meet the demands of the current work spaces, a contemporary aesthetic, balanced, broad in its range and personality that combines maximum operability.

Vital est un programme de bureaux intelligents évolutif qui répond aux exigences des espaces de travail actuels. Une esthétique contemporaine, équilibrée, une large gamme et une grande personnalité qui combinent un maximum de fonctionnalité.

Vital - das Programm für intelligente Tische, das immer weiter entwickelt wird, um den jeweils aktuellen Arbeitsplatzanforderungen zu genügen; eine moderne Optik, Ausgewogenheit, viele Möglichkeiten und große Persönlichkeit kombiniert mit maximaler Funktionsfähigkeit.

Vital Plus ST

Estructuras con canto angular de 50 mm y viga longitudinal única. Con niveladores y regulación de altura.

Angular edge structure of 50 mm and a single longitudinal beam. Levellers and height adjustment.

Structures avec un chant aux angles biseautés de 50mm et une unique poutre longitudinale. Avec niveleurs et réglable en hauteur.

Struktur mit abgewinkelter 50 mm-Kante und einem einzigen Stützträger. Höhenverstellbar

Pag.: 04



Vital Plus

Estructuras con canto angular de 60 mm y dos vigas longitudinales. Con niveladores.

Angular edge structure of 60 mm and two longitudinal beams. Levellers.

Structures avec un chant angulaire aux angles biseautés de 60mm et de deux poutres longitudinales. Avec niveleurs.

Struktur mit abgewinkelter 60 mm-Kante und zwei Längsträgern. Verstellbar.

Pag.: 18



Vital

Estructuras de sección cuadrada de 50 mm y fácil sistema de montaje.

Straight legs 50 mm. Easy assembling.

Structures de sections carrées de 50 mm et un système facile de montage.

Struktur mit quadratischen 50 mm-Abschnitten. Einfaches Montagesystem.

Pag.: 32



Vital Plus ST

Estructura de patas · Marco cerrado

Permiten la fijación de complementos auxiliares de forma indiferente; canales de electrificación, divisorias de sobremesa, soportes para CPU o faldones.

Structures à 4 pieds et de cadre fermé

Structures permettent de fixer des éléments complémentaires de manière indifférente, des canaux électrifiés, panneaux Écran pour bureaux, supports de CPU ou utilisation de processeur pour tables individuelles.

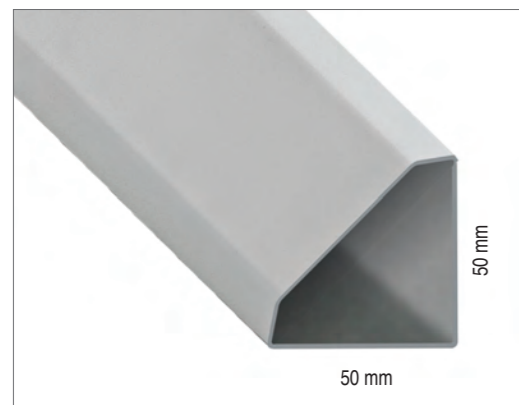

Loop leg and frame

Complements can be fitted independently; Cable trays, desk-tops, cpu holders or modesty panels.

Beinstruktur - Rahmenstruktur

Bei beiden Gestellen ist die Anbringung von Zubehörteilen möglich: Einfache und doppelte Kabelkanäle, Thekenaufsätze, CPU-Halterungen und Sichtblenden an individuell genutzten Tischen.



Viga longitudinal única, retranqueada

Single longitudinal beam, recessed
Poutre unique transversale et en retrait
Eine einzige Querstrebe, zurückversetzt



main operating values

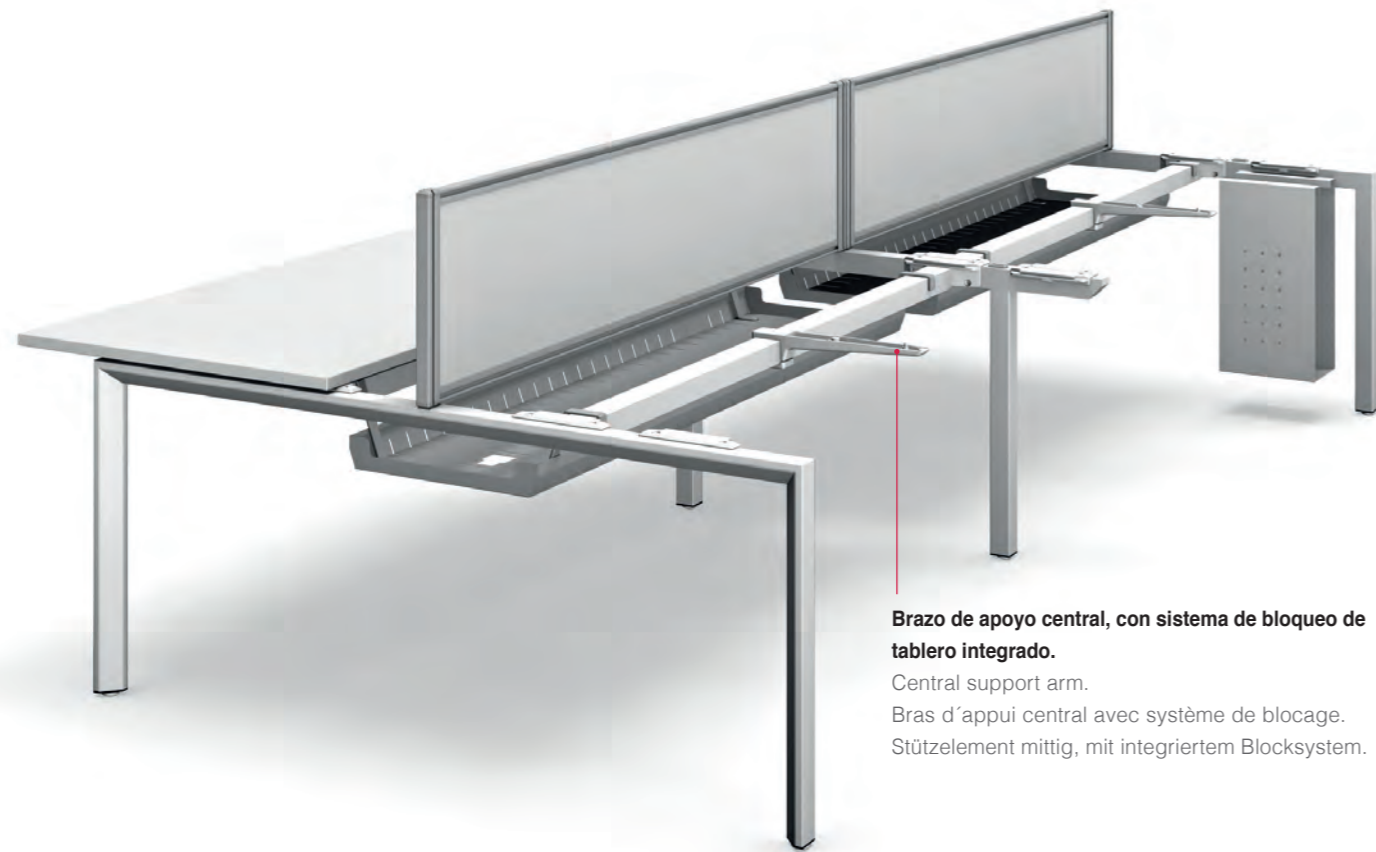

Brazo de apoyo central, con sistema de bloqueo de tablero integrado.
 Central support arm.
 Bras d'appui central avec système de blocage.
 Stützelement mittig, mit integriertem Blocksystem.

Larguero retranqueado.

Mayor operatividad, permite total accesibilidad hasta el borde de la mesa con cualquier silla operativa.

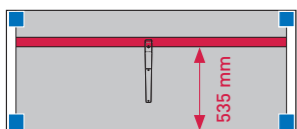
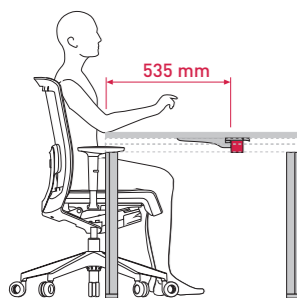

Recessed beams.

Recessed beams, totally accessible to the desk edge with any task chair.

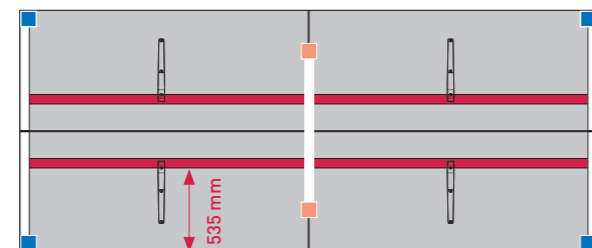
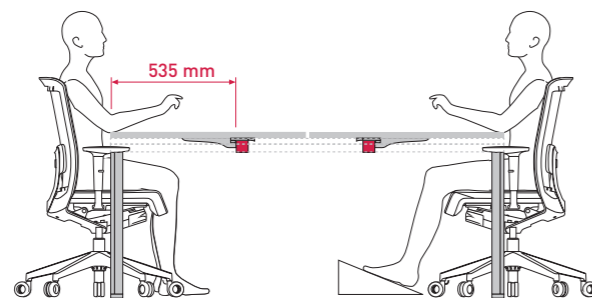

Poutres avec pieds en retrait.

Permet l'accès de tout siège au bord de la table.

Zurückgesetzte Querstreben.

Der vollständige Zugang bis zur Tischkante ist mit allen Armlehnenstühlen möglich.



Sistema de desplazamiento de tablero / Central sliding top system.
 Bras d'appui central avec système de blocage. / Stützelement mittig, mit integriertem Blocksystem.

Punto de conexión a toma de tierra / Earth wire point

Point de connexion de prise en terre / Anschlusspunkt für die Schutzleitung zur Erdung

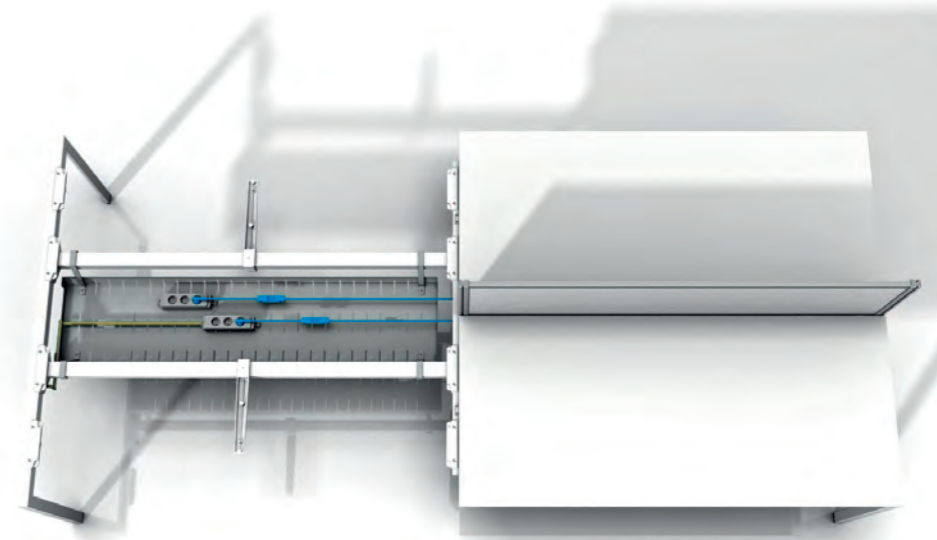

Sistema integrado de conexión a toma de tierra.

Permite conectar toda la estructura a la toma de tierra, eliminando la acumulación de esta carga y campo magnético generado, evitando cualquier síntoma vinculado a esta causa.

Integrated system earth wire. To avoid this, Vital Plus ST has a system to connect the frame with an earth wire and avoid problems with magnetic charges.

Système intégré de connexion à la prise de terre. Permet de connecter toute la structure à la prise de terre, en éliminant l'accumulation de cette charge et en évitant tous les systèmes en relation avec cette dernière.

Integriertes Erdungssystem. Rahmen und Gestell komplett ebenerding, um somit Probleme mit akkumulierten magnetischen Aufladungen und Magnetfeldern und damit verbundenen Symptomen zu vermeiden.

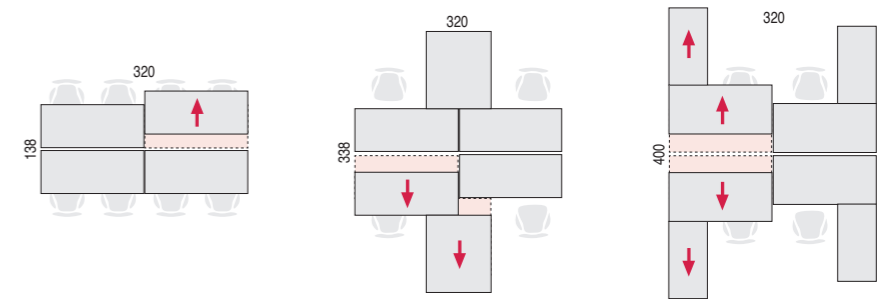

easy access to electrification

Accesibilidad total a la canal de electrificación.

Vital Plus ST permite el desplazamiento de tableros de mesas dobles e individuales hacia el usuario permitiendo un fácil acceso a la canal de electrificación.

Easy access to the electrification channel.

Vital Plus ST offers sliding top feature for group or individual desks to enable easy cable management access.

Facile accès à la goulotte d'électrification.

Vital Plus ST permet le déplacement des plateaux des bureaux doubles et individuels vers l'utilisateur pour permettre un accès pratique à la goulotte d'électrification.

Absolute Zugänglichkeit zum Kabelkanal.

Vital Plus ST gestattet die Verschiebung der Tischplatten von Doppeltischen und Einzeltischen hin zum Nutzer und ermöglicht somit einen leichten Zugang zum Kabelkanal.



Todas las piezas de ensamble se fabrican en **inyección de aluminio**, permitiendo una perfecta integración con los perfiles de acero, además de precisión en sus ajustes y en el deslizamiento de la sobremesa.

Toutes les pièces d'assemblage **se fabriquent en aluminium injecté**, permettant ainsi une parfaite intégration avec une précision dans les réglages et avec le coulissement du plateau.

All assembly parts **made from cast aluminum**, allowing a perfect integration to the steel profile and have an accurate adjustment and top sliding movement.

Sämtliche Komponenten sind aus **gespritztem Aluminium gefertigt** und ermöglichen so eine perfekte Verschmelzung mit dem Stahlprofil, und liefern somit eine hohe Präzision für Einstellungen und die Verschiebung der Tischplatte.

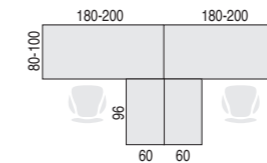
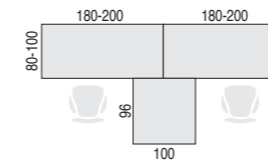
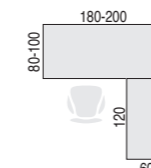
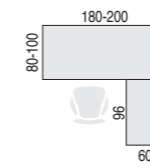



optimize your space

Sistemas próximos de archivo

Permiten realizar múltiples configuraciones; como soporte de apoyo ó de forma independiente.

Proximity filing systems

Multiple configurations: support freestanding.

Systèmes de rangement de proximité

Permet de réaliser des configurations multiples; comme support d'appui ou de manière indépendante.

Archivierungssysteme

Mehrere Konfigurationsmöglichkeiten; als Aufsatz oder unabhängig.

Mesas con apoyo sobre ala buck.

Posibilidades de múltiples configuraciones.
Desk supported by credenza return unit.
Multiple layouts.

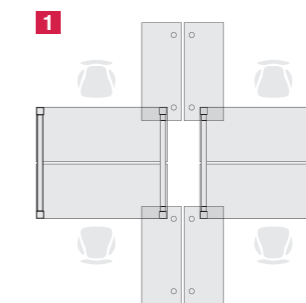

Mesas con sistemas de archivo independientes.

Máxima flexibilidad.
Desks with freestanding credenza units.
Maximum flexibility.

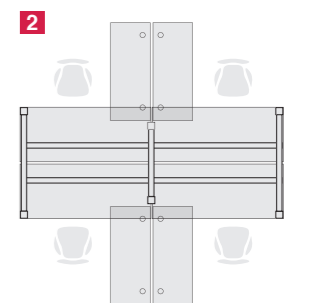

Crecimiento vertical

Mediante altillos aumenta la capacidad de almacenamiento a la vez que privatiza cada puesto de trabajo.

Hutches that provide

Both; Larger storage capacity and privacy.

La croissance verticale

grâce à des étagères augmente la capacité de stockage tout en créant un espace privé sur chaque poste de travail.

Die vertikale Aufstockung.

Thekenaufsätze erhöhen die Ablagekapazität und Privatsphäre eines jeden Arbeitsplatzes.

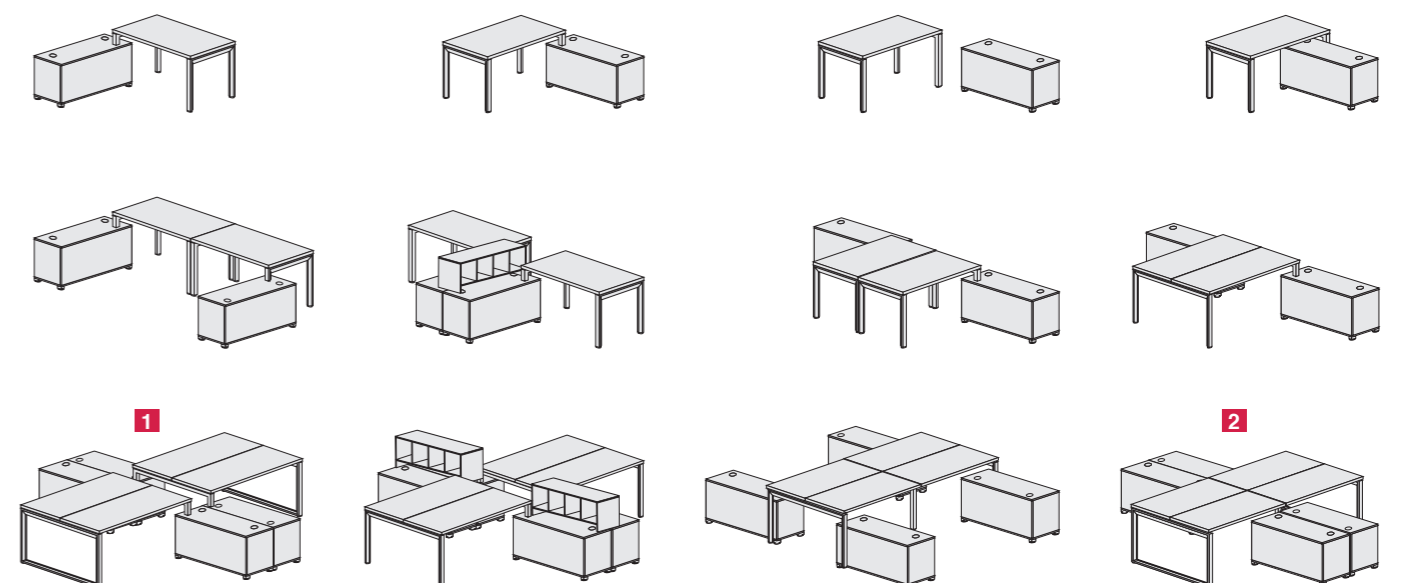

meeting & conference

Soluciones flexibles;

mesas individuales, de progresión, cuádruples, de reunión, de conferencia, de dirección...

Solutions flexibles;

bureaux individuels, de progression, quadruples, de réunion, de conférence, de gestion...

Flexible solutions;

Individual, progressive and bench desks, meeting, conference and executive tables.

Flexible Lösungen;

Einzeltische, Vierertische, Tische zum Verkettten, Verlängerungstische sowie Tische für Konferenzen, Besprechungen und Chefetagen...

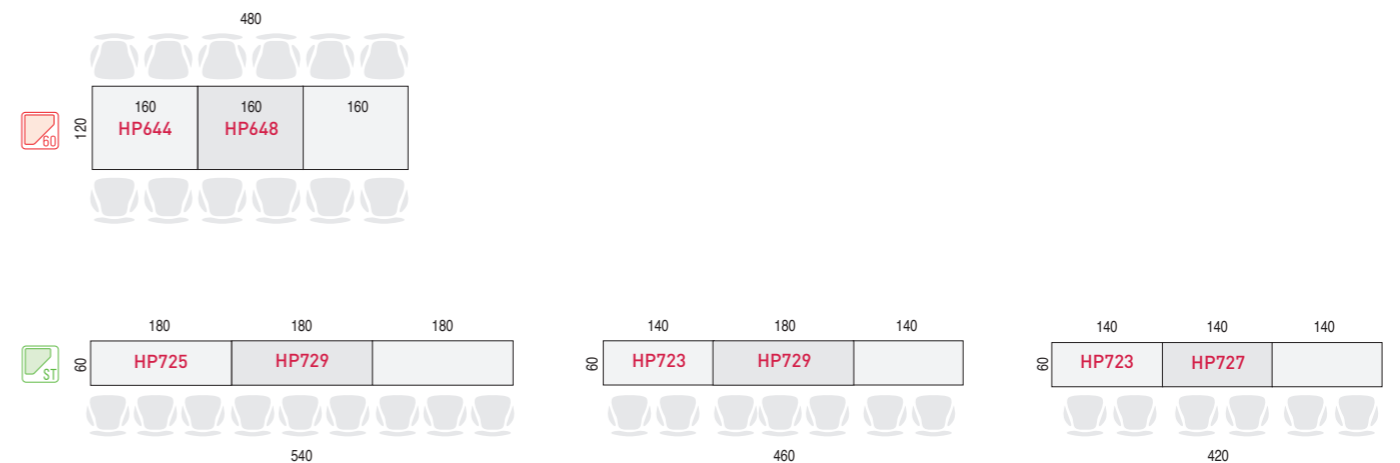



Vital Plus 60

Perfil con canto angular de 60 mm con niveladores. Dispone de dos tipos de estructura: Patas y Marco cerrado.

Profil de chant biseauté de 60 mm avec niveleur ou de réglage en hauteur. Deux types de structures disponibles: à piétement ou à cadre fermé.

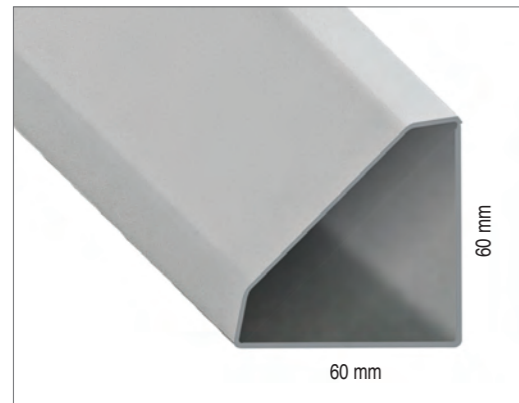

Profile angle of 60 mm with levellers. Two different frames: leg frame and loop frame.

Ein intelligentes Tischprogramm, mit 60 mm Beinkante und höherverstellbar Mit zwei Gestelltypen lieferbar: Tischbeine und geschlossenes Tischgestell.

Largeros transversales retranqueados
Recessed cross beams
Rallonges transversales en retrait
Zurückversetzte Querstreben

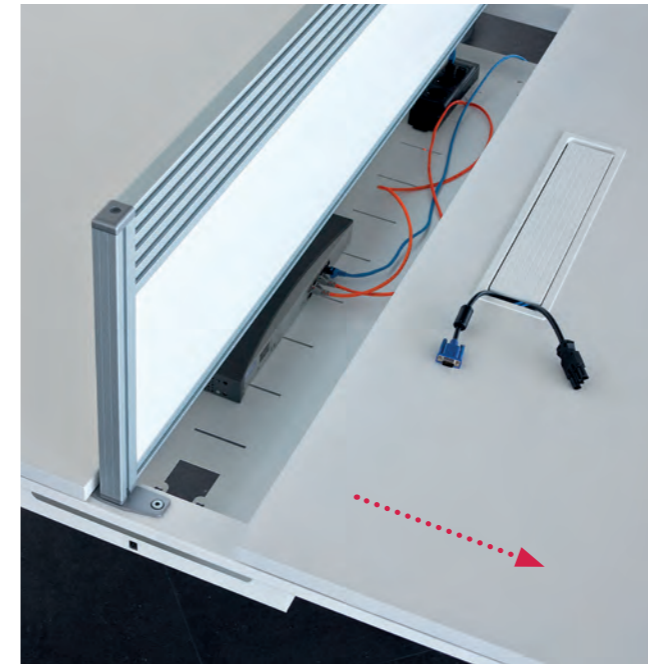

Tablero desplazable para acceso a canal de electrificación
Sliding top for easy cable access
Plateau coulissant pour accéder à la goulotte d'électrification
Verschiebbare Platte für den Zugang zum Kabelkanal

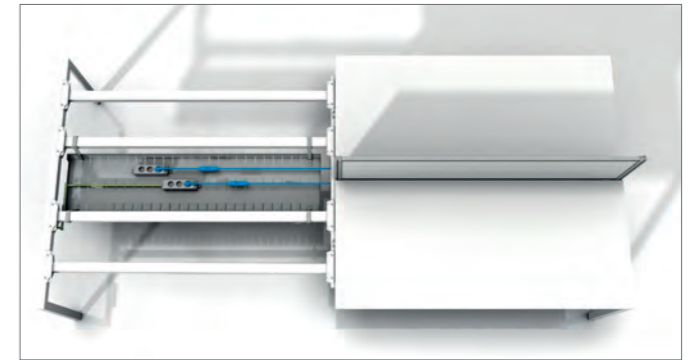

Punto de conexión a toma de tierra
Earth wire point
Point de connexion de prise en terre
Anschlusspunkt für die Schutzleitung zur Erdung

main operating values



Diversidad de acabados adecuados a los diferentes usos y preferencias, combinando materiales técnicos como aluminio, traslúcidos y melaminas naturales.

Variété de finitions adaptées aux différentes utilisations et préférences, en combinant des matériaux techniques tels que l'aluminium, la mélamine translucide et naturelle.

Variety of finishes suitable for different uses and preferences, combining technical materials such as aluminium, acrylic and natural melamine.

Vielfalt an Ausführungen, die an die verschiedenen Einsatzgebiete und Vorlieben angepasst sind und technische Materialien, wie Aluminium, durchscheinende Werkstoffe und natürliche Melamine kombinieren.



executive



El apoyo de mesa con soleta antideslizante sin uniones mecánicas permite total versatilidad, apoyando las mesas en función de las necesidades.

L'appui de la table a une semelle antidérapante, sans unions mécaniques, ce qui permet une meilleure adaptation, en disposant les tables en fonction des besoins.

Desk support antiskid cap. Total versatility, supporting desks according to their needs.

Die Tischstütze mit Antirutschsohle ohne mechanisches Verbindungsstück ermöglicht eine Vielseitigkeit, bei der die Tische je nach Bedarf gestützt werden können.

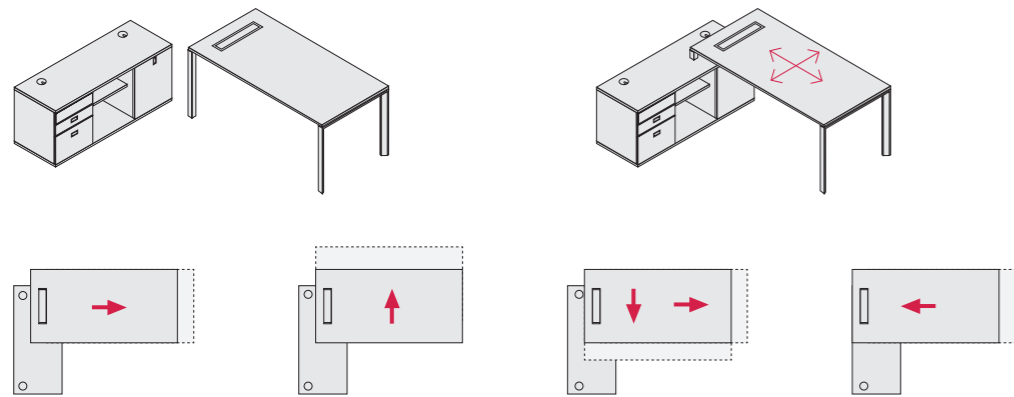

Funda envolvente opcional fabricada en chapa de acero
 Steel optional cover
 En option un cache de revêt en tôle d'acier
 Optionale Beschichtung aus Edelstahl

Estructuras de acero

con recubrimientos mediante tratamientos con nanocerámicas que protegen y triplican la adherencia del lacado epoxi posterior, produciendo contaminación cero.

Steel structures

covered using treatments with nanoceramics that protect and triple the adherence of the later epoxy lacquered, producing zero contaminations.

Structures en acier avec

un revêtement traité aux micros particules (nano céramiques) qui protège et triple l'adhérence du laqué en époxy posé ultérieurement, évitant toute pollution.

Stahlstrukturen mit

Beschichtung per nanokeramischer Behandlung, die schützt und die Epoxylackanhaftung verdreifacht ohne zu kontaminieren.



Soluciones de almacenamiento en acero y melamina / Storage solutions made of steel and MFC



metal actiu - integrated workplaces



Soluciones flexibles;

mesas individuales, de progresión, cuádruples, de reunión, de conferencia, de dirección, con electrificación y con la posibilidad de fijar divisorias de sobremesa y Split.

Flexible solutions;

single desks, progressive desks, bench desks, meeting, conference and executive tables. Cable management available as well as desk mounted screens and Split.

Solutions flexibles,

des bureaux individuels, de progression, quadriples, de réunion, de conférence, de gestion, d'électricité et la capacité de mettre des séparations Split.

Flexible Lösungen;

Einzeltische, Vierertische, Tische zum Verkettten, Verlängerungstische sowie Tische für Konferenzen, Besprechungen und Chefetagen, Tische mit Stromzufuhr und mit der Möglichkeit zur Anbringung von Split.

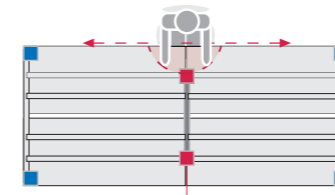

Patas intermedias retranqueadas. Mayor operatividad.
Recessed middle legs. Increased functionality.
Pieds intermediaires avec retrait. Fonctionnalité plus importante.
Zwischen zurück gesetzte Beine. Bessere Bedienbarkeit.

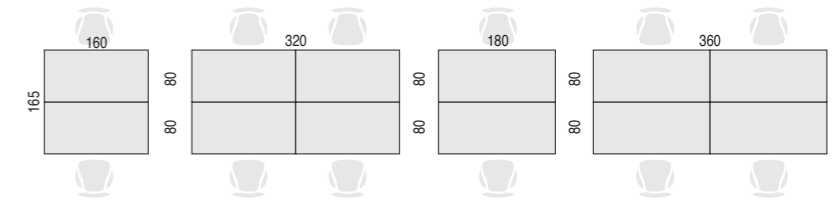

En mesas dobles el acceso a la canal doble de gran capacidad se consigue desplazando ambos tableros en sentido opuesto. En mesas individuales es aconsejable solicitar electrificación "Y" que facilite el acceso a la canal individual.

For bench desks the access to the high-capacity cable tray is achieved by moving both boards in the opposite direction. For single tables it is advised to order "Y" electrification to facilitate access to the cable tray.

Pour les bureaux doubles, l'accès au double canal de grande capacité est obtenu en déplaçant chaque panneau dans la direction opposée. Pour les tables individuelles, il est conseillé d'obtenir l'électrification "Y" qui facilite l'accès à des goulottes individuels.

Bei Doppeltischen wird der Zugang zum leistungsstarken Doppelkabelkanal durch die Verschiebung beider Tischplatten in Gegenrichtung erreicht. Für Einzeltische wird empfohlen, die "Y"-Stromversorgung zu bestellen, die den Zugang zum Einzelkanal erleichtert.

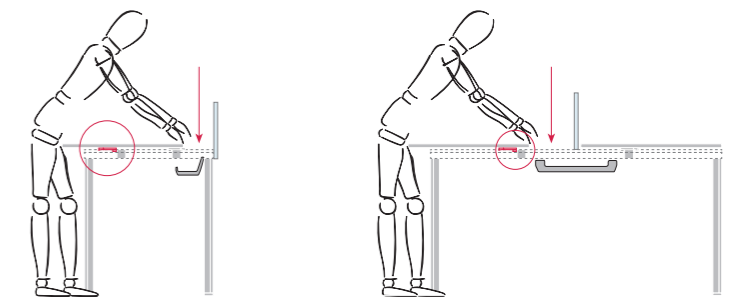

easy access to electrification





Vital

Formas sencillas de líneas rectas y puras, un fácil montaje y una presencia elegante. Una colección capaz de aportar múltiples soluciones de equipamiento que se adaptan a las diferentes necesidades de trabajo así como del entorno arquitectónico

Simple layouts with rectangular lines, easy assembly and an elegant design. A collection capable to provide multiple furnishing solutions adaptable to all the different needs of the workplace and architectural environment.

Des formes simples aux lignes droites et pures, une facilité de montage et une présence élégante. Une collection capable d'apporter des solutions multiples en équipement et qui s'adaptent aux différents besoins du travail ainsi qu'au milieu architectonique.

Eine einfache Montage und ein elegantes Erscheinungsbild. Eine Kollektion, die in der Lage ist, zahlreiche Einrichtungslösungen anzubieten, welche sich den verschiedenen Anforderungen des Arbeitsplatzes und des architektonischen Umfelds anpassen.





quick & easy assembly

1'30''

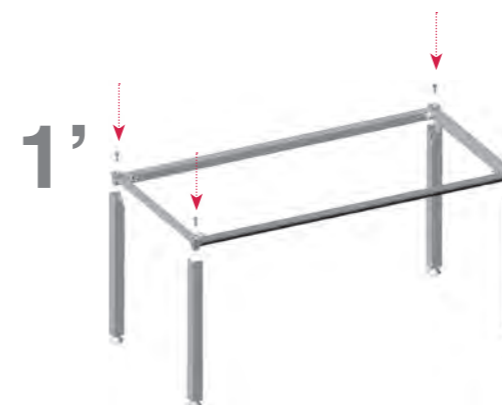

30''

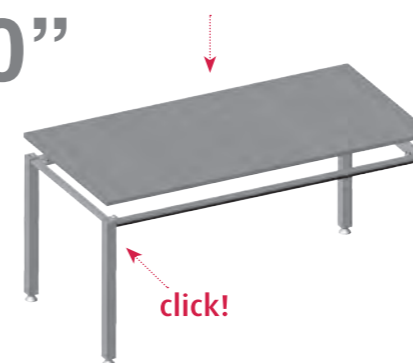

Fácil sistema de montaje

Sistema de montaje sencillo y rápido, mediante el uso mínimo de tornillería. Además, el tablero hace fácil la instalación de complementos con un rápido sistema de bloqueo/desbloqueo mediante gatillos en las esquinas.

Easy assembly system

Assembling system is quick and very easy, using as less fittings as possible. Top is fixed to the frame with a click system inserted in the corner brackets.

Système facile de montage

Le système de montage est très simple et rapide, moyennant l'usage de vis. De plus, le plateau facilite l'installation des accessoires avec un système rapide de blocage/débloqué grâce à un crochet situé aux angles.

Einfaches Montagesystem

Kinderleichter Aufbau. Die Tischplatte ermöglicht die kinderleichte Anbringung der Komponenten mithilfe eines einfachen Einrastsystems über Wideriste an den Ecken.



Flexibilidad en la fijación de complementos

El sistema de apoyo de complementos permite situarlos en cualquier parte de la estructura y no requiere de herramientas para su montaje.

Flexibility fixing the accessories

Accessories can be supported at any point of the frame. No tools necessary.

Flexibilité sur la fixation des accessoires

Le système d'appui des accessoires permet de les poser n'importe où sur la structure sans outillage.

Flexibilität bei der Anbringung der Komponenten

Das Komponentensystem ermöglicht die Anbringung an jeder Stelle des Gestells und erfordert keine Werkzeuge für die Montage.



Luminaria colectiva diseñada para salas de estudio, bibliotecas y otros espacios de uso público. Dispone de dos lámparas fluorescentes que emiten luz hacia la superficie de trabajo.

Task lighting has been designed for libraries, learning and public areas. Includes two fluorescent tubes providing direct light.

Le luminaire collectif a été conçu pour les salles d'études, bibliothèques et autres espaces publics. Il est munit de deux lampes fluorescentes qui projettent la lumière sur la surface de travail.

Die Kollektivbeleuchtung richtet sich besonders auf Studiersäle, Bibliotheken und andere öffentlich genutzte Räume. Sie verfügt über Leuchtstoffröhren, welche das Licht über die Arbeitsflächen streuen.

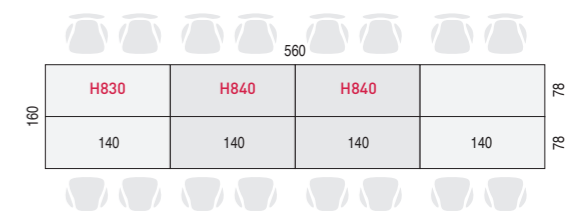
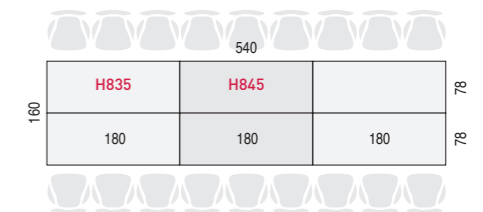
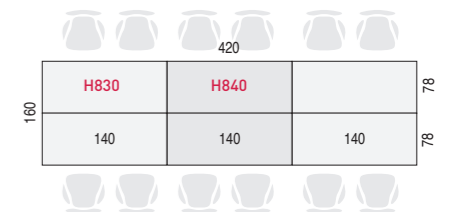



Mesa progresiva para salas de juntas o de reunión en las que es necesario acomodar a gran cantidad de personas.

Bureau progressif pour salle de réunions où il y a un grand nombre de personnes.

Progressive desk for meeting rooms to accommodate large amount of people.

Verlängerter Versammlungstisch für Zusammenkünfte, bei denen es nötig ist, einer großen Anzahl an Personen Platz zu bieten.

meeting & ejecutivo

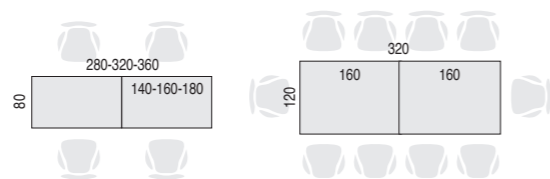



Vital Plus ST

ESTRUCTURA DE PATAS - LEG FRAME - STRUCTURE AVEC PIÈTEMENT - GESTELL MIT BEINEN

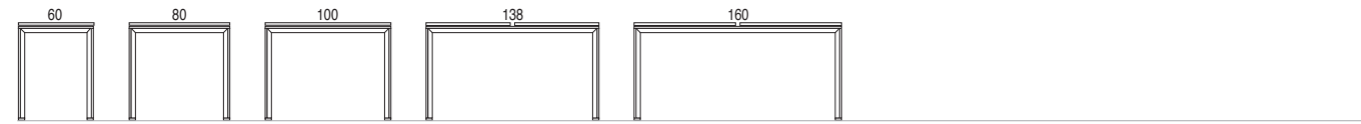

MESAS RECTAS - RECTANGULAR DESKS



ALAS AUXILIARES - RETURNS

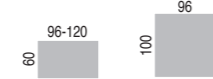

MESAS OPERATIVAS DE PROGRESIÓN - PROGRESSIVE



MESAS DOBLES - BENCH DESKS - BUREAUX DOUBLES - DOPPELTISCHE



ESTRUCTURA MARCO CERRADO - LOOP FRAME - STRUCTURE TRaineau - GESTELL MIT GESCHLOSSENEN RAHMEN

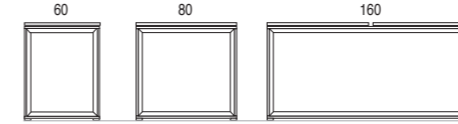

MESAS RECTAS - RECTANGULAR DESKS

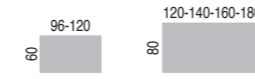

ALAS AUXILIARES - RETURNS



MESAS DOBLES - BENCH DESKS

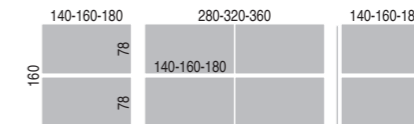

Vital Plus 60

ESTRUCTURA DE PATAS - LEG FRAME - STRUCTURE AVEC PIÈTEMENT - GESTELL MIT BEINEN



MESAS RECTAS - RECTANGULAR DESKS

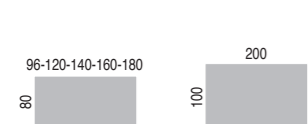

ALAS AUXILIARES - RETURNS

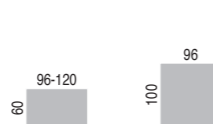

MESAS DOBLES - BENCH DESKS

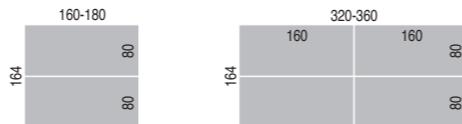

MESAS REUNIÓN - MEETING TABLES

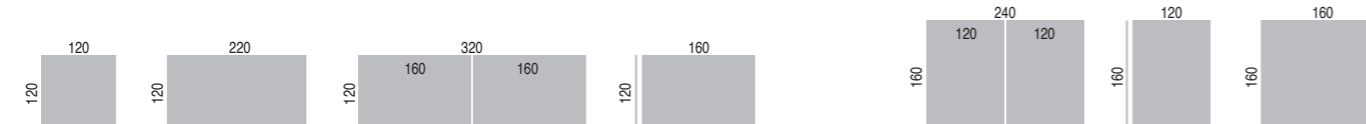

ESTRUCTURA MARCO CERRADO - LOOP FRAME - STRUCTURE TRaineau - GESTELL MIT GESCHLOSSENEN RAHMEN



MESAS RECTAS - RECTANGULAR DESKS



ALAS AUXILIARES - RETURNS

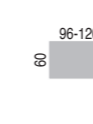

Vital

MESAS RECTAS - RECTANGULAR DESKS

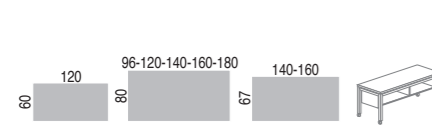

MESAS DE PROGRESIÓN - PROGRESSIVE

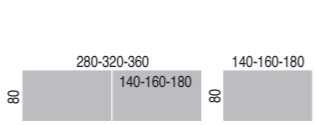

MESAS DOBLES - BENCH DESKS

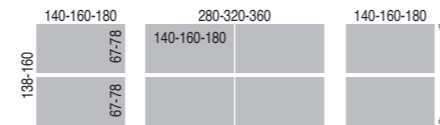

MESAS DOBLES (ELECTRIFICACIÓN) - BENCH DESKS (FULL LENGHT TOP ACCESS CABLE TRAY)

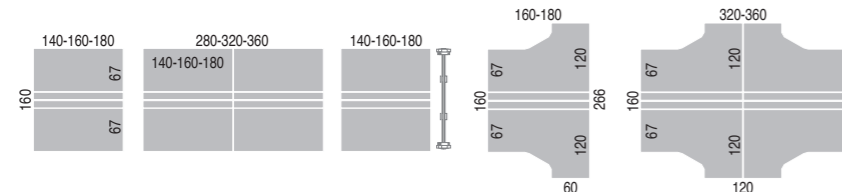

MESAS ERGONÓMICAS - CRESCENT DESKS

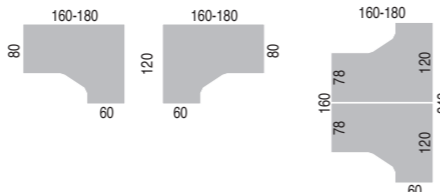

ÁNGULOS Y ALAS AUXILIARES - DESK LINKS AND RETURNS - ANGLES ET TABLES AUXILIAIRES - ECKTISCHE UND ANBAUTISCHE

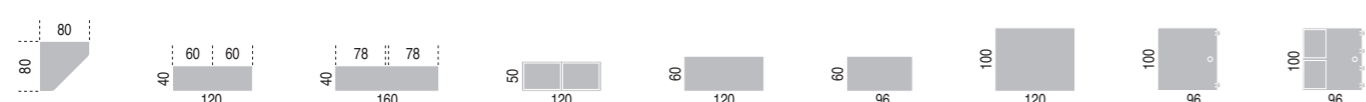

MESAS REUNIÓN - MEETING TABLES - BUREAUX DE RÉUNION - KONFERENZTISCHE



MESAS ERGONÓMICAS - CRESCENT DESKS

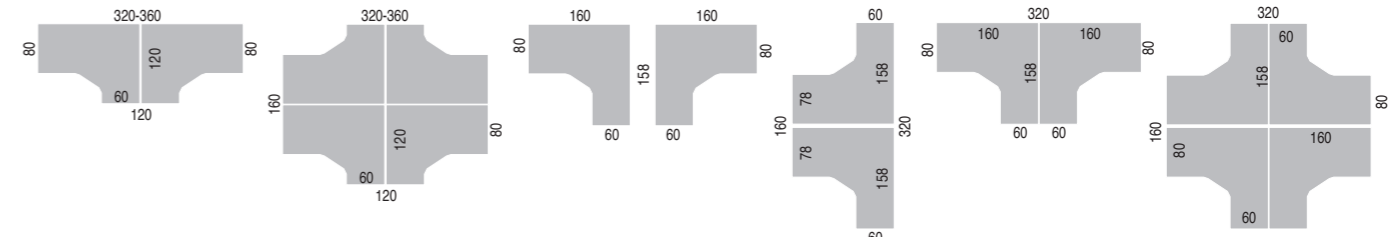

DIVISORIA ESTRUCTURAL Y ARMARIO - STRUCTURE SCREEN AND OVERHEAD STORAGE

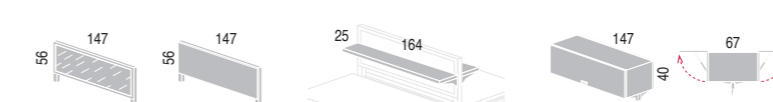

MOSTRADORES - RECEPTION COUNTERS

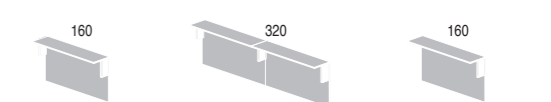

acabados / finishes

ACABADOS DE ESTRUCTURA - STRUCTURE FINISHES - FINITIONS DE STRUCTURE - AUSFÜHRUNG



Blanca
White
Blanc
Weiß



Aluminizado
Silver
Aluminium
Aluminiumfarbe



Cromado
Chromed
Chromé
Chrom

TIPOS DE SUPERFICIES - SURFACE MATERIALS - TYPES DE SURFACES - OBERFLÄCHEN



Melamina
MFC
Mélamine
Melamin



Estratificado
HPL
Stratifié
Laminat



Fenólico
Compact Laminate
Compact
Phenol



Vidrio laminado
Laminate Glass
Verre
Glas

ACABADOS DE SUPERFICIES - SURFACES FINISHES



Blanco
White
Blanc
Weiß



Erable
Maple
Erable
Ahorn



Roble
Light Oak
Chêne
Eiche



Olmo
Elm
Orme
Ulme



Wengué
Wengue
Wengue
Wenge



Castaña
Chestnut
Châtain
Kastanie

ACABADOS DE VIDRIOS - GLASS FINISHES - FINITIONS EN VERRE - GLAS



Azul
Blue
Bleu
Blau



Blanco
White
Blanc
Weiß



Negro
Black
Noir
Schwarz



Traslucido
Frosted Glass
Traslucide
Satinier

complementos / accessories



Vital evoluciona con nuevos acabados y complementos más accesibles, tanto en mesas individuales como dobles, reafirmando la versatilidad de un programa inteligente y actual.

Vital is evolving with new finishes and more accessible accessories, both available in individual and bench desks, reaffirming the versatility of a current and intelligent program.

Vital évolue avec des nouvelles finitions et des accessoires encore plus accessibles, pour les tables individuelles ainsi que les postes doubles, confirmant ainsi le programme comme intelligent et actuel.

Vital entwickelt sich weiter mit neuen Ausführungen und noch besseren Accessoires, sowohl für Einzel- als auch Doppeltische und bekräftigt die Vielseitigkeit eines modernen und intelligenten Programms.

- 1 **Subidas de cableado / Cable riser**
Montée du câblage / Kabelaufgänge
- 2 **Divisorias / Desk-mounted screen**
Panneaux de séparation / Unterteilung
- 3 **Canales electrificación / Cable trays**
Goulottes d'électrification / Kabelkanäle
- 4 **Cajas para conexiones / Cable boxes**
Boîte de connexions / Anschlusskästen
- 5 **Luminarias / Lighting**
Eclairages / Beleuchtung
- 6 **Sportes CPU / CPU holders**
Support CPU / CPU-Träger
- 7 **Faldones / Modesty Panels**
Voile de fond / Sichtblenden

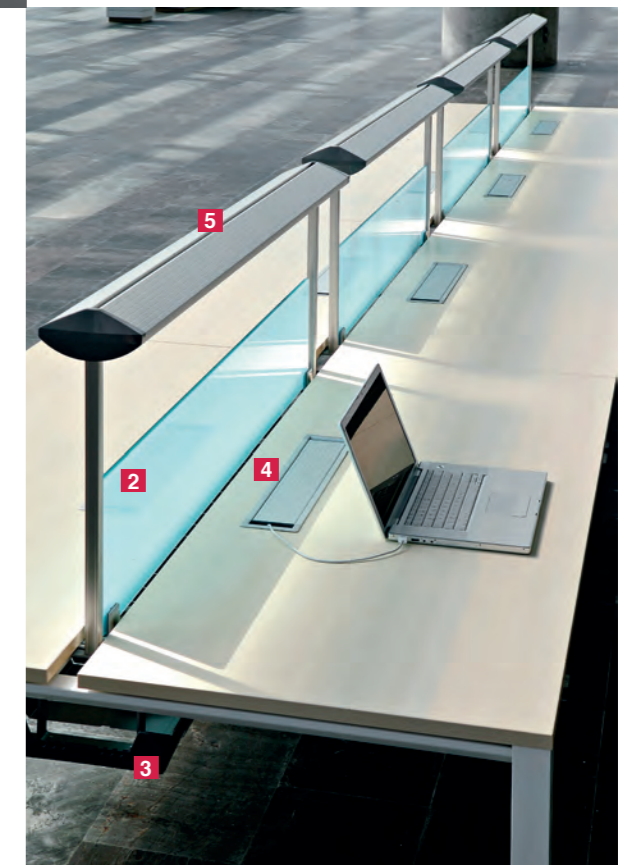

proyectos / projects

El compromiso de Actiu en los diferentes sectores sociales y económicos nos implica a investigar con las instituciones para mejorar la calidad de las personas en su actividad profesional; ello nos ha permitido realizar importantes instalaciones a nivel nacional e internacional dando respuesta a diversos espacios como hospitales, universidades, bibliotecas, empresas, espacios contract, auditorios, aeropuertos...

The commitment of Actiu in the different social and economic sectors mean that we implicate ourselves with institutions that improve the quality of people in their active profession; for this reason we have been allowed to carry out important installations at Nacional and International level providing solutions to different spaces such as hospitals, universities, libraries, companies, contract spaces, auditoriums, airports...



Das Engagement von Actiu in den verschiedenen sozialen und wirtschaftlichen Bereichen hat zur Forschung in Zusammenarbeit mit Institutionen geführt, um die Arbeitsqualität der Menschen zu verbessern. Auf diese Weise konnten wir bedeutende Installationen auf nationaler und internationaler Ebene realisieren und so Antwort auf die Anforderungen diverser Räume wie Krankenhäuser, Universitäten, Bibliotheken, Unternehmen, Contract-Bereiche, Hörsäle, Flughäfen usw. geben.

L'engagement d'Actiu dans les différents secteurs sociaux et économiques nous pousse à rechercher des solutions, en compagnie des institutions, pour améliorer la qualité de l'activité professionnelle des personnes ; cela nous a permis de réaliser d'importantes installations de tailles nationale et internationale, et de donner réponse à des espaces très différents tels que des hôpitaux, des universités, des bibliothèques, des entreprises, des espaces tertiaires, des auditoriums, des aéroports...



DECLARACIÓN AMBIENTAL DE PRODUCTO ENVIRONMENTAL PRODUCT DECLARATION

Análisis de Ciclo de Vida · Life Cycle Analysis



El análisis de ciclo de vida del producto cubre todas las etapas del mismo como se muestra a continuación
The analysis of product life cycle covers all stages of it, as shown below

ECODISEÑO · ECODESIGN

Consideramos el diseño como un método para solucionar problemas complejos, donde la calidad comprende la durabilidad y posibilidad de reemplazar cada una de las piezas, para que en su conjunto, nuestros productos, tengan una larga vida útil. We consider design the best way to solve complex problems. Quality means long lasting as well as the possibility to get replacements at any time and our products have a long life.

- MATERIALES MATERIALS**
Diseñado para fabricarse con materiales reciclados en un 60,62%, limitando el uso de sustancias peligrosas (sin cromo, mercurio y cadmio) · Designed to be manufactured with 60,62% recycled materials, limiting the use of hazardous substances (chromium, mercury and cadmium).
Aluminio reciclado 100% · 100% recycled aluminum.
Pintura en polvo sin emisiones COVs - Componentes volátiles orgánicos - Powder paint with no VOC emissions.
Espuma (PUR) sin contenido en CFC o HCFC · Foam (PUR) without CFCs and HCFCs content.
Embalajes realizados en cartón reciclado · Recycled cardboard packaging.
Tintas de impresión en base de agua sin disolventes · Water base printing inks without solvents

- PRODUCCIÓN PRODUCTION**
Optimización del uso energético durante todo el proceso productivo. · Optimizing energy use throughout the production process.
Fabricación con consumos de energía e impacto ambiental mínimo. · Low manufacturing energy consumption. Minimum environmental impact.
Proceso productivo de pintado mediante sistemas tecnológicos de última generación. · Painting processes of high technology systems.
Recuperación de la pintura no utilizada en el proceso, para su reutilización. · Recovery unused paint in the process.
Cero emisiones de COVs y otros gases contaminantes. · Zero emissions of VOCs.
Limpieza de metales mediante circuito de agua cerrado. · Closed water circuits.
Recuperación del calor. · Heat recovery.
Sistemas de fabricación automatizados. · Automated manufacturing systems.

- TRANSPORTE TRANSPORT**
Optimización del embalaje para una o dos unidades de producto · Packaging optimization product for one or two units.
Sistema de apilamiento de producto que facilita la optimización del espacio reduciendo el gasto de energía para su transporte · Stacking system product that facilitates the spaces optimization and energy reduction for transport.
- USO USE**
Garantías de uso con larga vida útil · Long life guarantees
Facilidades de adaptabilidad y crecimiento · Adaptability and growth facilities
Fácil mantenimiento y limpieza del producto · Easy maintenance
- ELIMINACIÓN DISPOSAL**
Materiales reciclables en un 95,27% · 95,27% Recyclable materials
MIT permite una fácil y rápida separación de componentes · Easy components separation
Sistema de reutilización de embalajes proveedor-fabricante evitando generación de residuos · Packaging "supplier - manufacturer system" for reuse
El cartón empleado para el embalaje es adecuado para su reciclaje · Recycled packaging cardboard

Resultados alcanzados en las etapas de ciclo de vida Results achieved in the life cycle stages

Los productos Actiu son diseñados considerando diferentes estrategias ambientales.
Actiu products are designed considering different environmental strategies.



PARQUE TECNOLÓGICO ACTIU Un proyecto industrial sostenible ACTIU TECHNOLOGICAL PARK A sustainable industrial project

Un espacio arquitectónico flexible, abierto y transparente. Un proyecto con nuevas perspectivas, cuya sede corporativa, certificada LEED® EB Gold para edificios existentes, posiciona a Actiu con referente en Europa en este tipo de certificaciones, permitiendo una disminución significativa en el impacto ambiental de las operaciones diarias derivadas del uso eficiente del agua y la energía, la gestión de residuos, la compra de productos ambientalmente sostenibles y la continua evaluación y mejora de la calidad ambiental interior.

A flexible, open and transparent architecture space. A project with new prospects certified by LEED EB Gold for all the existing buildings that point Actiu as a referent in Europe. Certificates given to those who take care about the environment having an efficient use of water, energy and the management of wastes, the purchase of sustainable products and the continuous evaluation and improvement in the inner environmental quality.



PARQUE TECNOLÓGICO ACTIU
proyecto certificado LEED® GOLD
por U.S. Green Building Council en 2011
Líder en eficiencia y diseño sostenible



PARQUE TECNOLÓGICO ACTIU	Zonas verdes: 130.000 m ²	ACTIU TECHNOLOGY PARK	Green areas: 130.000 m ²
Producción energética planta solar: 7.000.000 kwh/año	Superficie Industrial Total: 200.000 m ²	Energetic production solar plant: 7.000.000 kWh per year	Total Industrial surface: 200.000 m ²
Recogida y canalización de aguas pluviales	Edificio Corporativo: 6.000 m ²	Rainfall water collection (12.000 m ³ capacity)	Corporate Headquarter building: 6.000 m ²
Depósitos agua: 12.000 m ³	Centro logístico: 18.000 m ²	Water Tanks: 12.000 m ³	Logistics centre: 18.000 m ²
Zonas de encuentro, servicios y atención infantil	Plantas productivas: 40.000 m ²	Meeting points, club and nursery service	Production plants: 40.000 m ²

CERTIFICADOS Y REFERENCIAS · CERTIFICATES AND REFERENCES

Actiu y sus productos cumplen las más altas exigencias en la gestión, calidad de producto y sostenibilidad, que aportan valor a los proyectos utilizando materias recicladas y obteniendo un producto final reciclable. Actiu Technological Park and ACTIU' products fulfill all demands about management, quality and sustainability to provide extra value to the projects using recycled materials to get the recyclable final product.

